



ENGLISH  
ESPAÑOL  
FRANÇAIS

# KD-A645 / KD-R640 / KD-R540 / KD-R440

CD RECEIVER

## INSTRUCTION MANUAL

RECEPTOR CON CD

## MANUAL DE INSTRUCCIONES

RÉCEPTEUR CD

## MANUEL D'INSTRUCTIONS

JVC KENWOOD Corporation

Please read all instructions carefully before operation to obtain the best possible performance from the unit.  
Por favor lea detenidamente este manual para comprender a fondo todas las instrucciones y obtener un máximo disfrute de esta unidad.  
Veuillez lire les instructions attentivement avant d'utiliser l'appareil afin d'obtenir les meilleures performances possibles de l'appareil.

### For customer Use:

Enter below the Model No. and Serial No. which are located on the top or bottom of the cabinet. Retain this information for future reference.

Model No. \_\_\_\_\_

Serial No. \_\_\_\_\_



# CONTENTS

<b>BEFORE USE</b>	2
<b>BASICS</b>	3
<b>GETTING STARTED</b>	4
<b>RADIO</b>	5
<b>CD / USB / iPod</b>	6
<b>AUX</b>	7
<b>ILLUMINATION</b> (KD-A645/KD-R640 only)	7
<b>PANDORA®</b> (KD-A645/KD-R640/KD-R540 only)	8
<b>SiriusXM™</b> (KD-A645/KD-R640 only)	8
<b>AUDIO SETTINGS</b>	10
<b>MORE INFORMATION</b>	11
<b>TROUBLESHOOTING</b>	12
<b>SPECIFICATIONS</b>	13
<b>INSTALLATION / CONNECTION</b>	14

## How to read this manual

- Operations explained mainly using buttons on the faceplate of **KD-R540 / KD-R440**.
- [XX] indicates the selected items.
- (→ XX) indicates references are available on the stated page number.

# BEFORE USE

## Warning

Do not operate any function that takes your attention away from safe driving.

## Caution

### Volume setting:

- Adjust the volume so that you can hear sounds outside the car to prevent accident.
- Lower the volume before playing digital sources to avoid damaging the speakers by the sudden increase of the output level.

### General:

- Avoid using the USB device or iPod/iPhone if it might hinder driving safety.
- Make sure all important data has been backed up. We shall bear no responsibility for any loss of recorded data.
- Never put or leave any metallic objects (such as coins or metal tools) inside the unit, to prevent a short circuit.
- If a disc error occurs due to condensation on the laser lens, eject the disc and wait for the moisture to evaporate.

### Remote control (RM-RK52):

- Do not leave the remote control in hot places such as on the dashboard.
- The Lithium battery is in danger of explosion if replaced incorrectly. Replace it only with the same or equivalent type.
- The battery pack or batteries shall not be exposed to excessive heat such as sunshine, fire or the like.
- Keep battery out of reach of children and in original package until ready to use. Dispose of used batteries promptly. If swallowed, contact a physician immediately.

### For USA-California Only:

This product contains a CR Coin Cell Lithium Battery which contains Perchlorate Material—special handling may apply. See [www.dtsc.ca.gov/hazardouswaste/perchlorate](http://www.dtsc.ca.gov/hazardouswaste/perchlorate)

## Maintenance

**Cleaning the unit:** Wipe off dirt on the faceplate with a dry silicon or soft cloth.

**Cleaning the connector:** Detach the faceplate and clean the connector with a cotton swab gently, being careful not to damage the connector.

### Handling discs:

- Do not touch the recording surface of the disc.
- Do not stick tape etc. on the disc, or use a disc with tape stuck on it.
- Do not use any accessories for the disc.
- Clean from the center of the disc and move outward.
- Clean the disc with a dry silicon or soft cloth. Do not use any solvents.
- When removing discs from this unit, pull them out horizontally.
- Remove burrs from the center hole and disc edge before inserting a disc.



Connector (on the reverse side of the faceplate)

## Faceplate

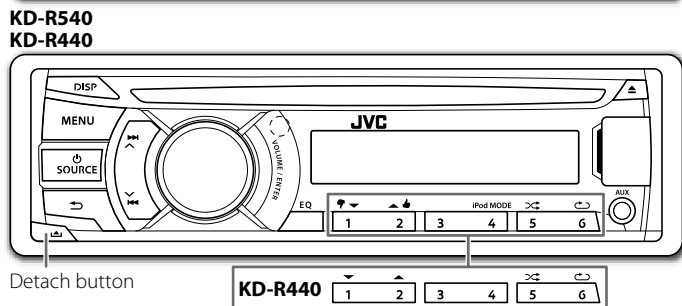
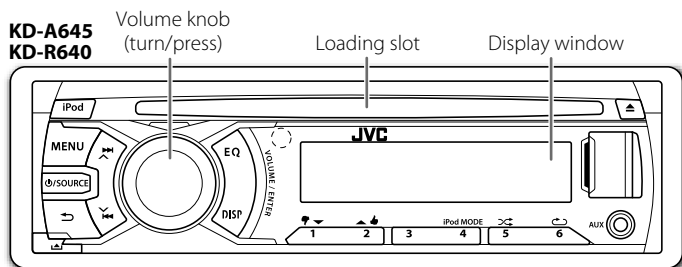

### Attach

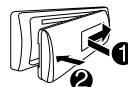

### Detach

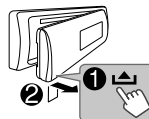

### How to reset

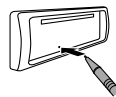

Your preset adjustments will also be erased.

## Remote control (RM-RK52)

Remote sensor  
(Do not expose to bright sunlight.)

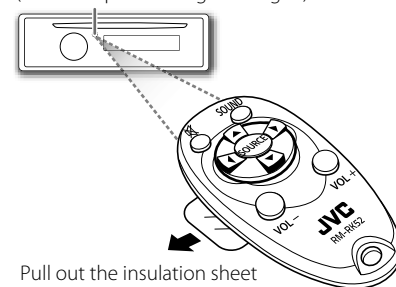

Pull out the insulation sheet when using for the first time.

### How to replace the battery

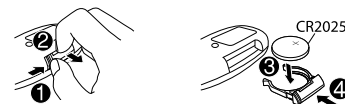

To	Do this (on the faceplate)	Do this (on the remote control)
Turn on the power	Press <b>SOURCE</b> . • Press and hold to turn off the power.	(not available)
Adjust the volume	Turn the volume knob.  Press the volume knob to mute the sound or pause playback. • Press again to cancel.	Press <b>VOL +</b> or <b>VOL -</b> .  Press <b>MUTE</b> to mute the sound or pause playback. • Press again to cancel.
Select a source	• Press <b>SOURCE</b> repeatedly. • Press <b>SOURCE</b> , then turn the volume knob within 2 seconds.	Press <b>SOURCE</b> repeatedly.
Change the display information	Press <b>DISP</b> repeatedly. (→ 11) • Press and hold to scroll the current display information.	(not available)

# GETTING STARTED

Default: **XX**

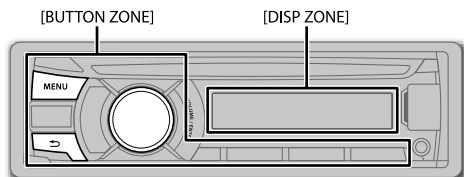

## 1 Cancel the demonstration

- 1 Press and hold **MENU**.
- 2 Press the volume knob to select **[DEMO]**.
- 3 Turn the volume knob to select **[DEMO OFF]**, then press the knob.
- 4 Press **MENU** to exit.

## 2 Set the clock

- 1 Press and hold **MENU**.
- 2 Turn the volume knob to select **[CLOCK]**, then press the knob.
- 3 Turn the volume knob to select **[CLOCK SET]**, then press the knob.
- 4 Turn the volume knob to select the day, then press the knob.
- 5 Turn the volume knob to adjust the hour, then press the knob.
- 6 Turn the volume knob to adjust the minute, then press the knob.
- 7 Press **MENU** to exit.

## 3 Set the basic settings

- 1 Press and hold **MENU**.
- 2 Turn the volume knob to make a selection, then press the knob.
  - See the following table for selection.
- 3 Press **MENU** to exit.

To return to the previous hierarchy, press **↩**.

### CLOCK

**CLOCK ADJ** **AUTO**: The clock time is automatically set using the Clock Time (CT) data in FM Radio Broadcast Data System signal. ; **OFF**: Cancels.

**CLOCK DISP** **ON**: The clock time is shown on the display even when the unit is turned off. ; **OFF**: Cancels.

### DIMMER

**DIMMER SET** Selects the display and button illumination adjusted in the **[BRIGHTNESS]** setting. **AUTO**: Changes between the day and night adjustments when you turn off or on the car headlights.\*1 ; **ON**: Selects the night adjustments. ; **OFF**: Selects the day adjustments.

**BRIGHTNESS** Sets the display and button brightness for day and night separately.

1 **DAY/ NIGHT**: Select day or night.

2 **BUTTON ZONE/ DISP ZONE**: Select the zone for setting.

3 Set the brightness level (**00 to 31**). (Default: **DAY: 31** ; **NIGHT: 15**)

### DISPLAY

**SCROLL**\*2 **ONCE**: Scrolls the display information once. ; **AUTO**: Repeats scrolling at 5-second intervals. ; **OFF**: Cancels.

**TAG DISPLAY** **ON**: Shows the TAG information while playing MP3/WMA files. ; **OFF**: Cancels.

### IPOD SWITCH\*3 : For **KD-A645 / KD-R640 / KD-R540** only

**HEAD MODE**: Controls music playback only from this unit. ; **IPOD MODE**: Controls music playback from both the unit and iPod/iPhone. ; **EXT MODE**: Controls music playback only from the iPod/iPhone.

### SRC SELECT

**AM**\*4 **ON**: Enables AM in source selection. ; **OFF**: Disables.

**PANDORA**\*4 (For **KD-A645 / KD-R640 / KD-R540** only) **ON**: Enables PANDORA in source selection. ; **OFF**: Disables.

**AUX**\*4 **ON**: Enables AUX in source selection. ; **OFF**: Disables. ; **BT ADAPTER**: Select when the KS-BTA100 Bluetooth adapter is connected to the AUX jack (**→ 7**). The source name will change to BT AUDIO.

\*1 The illumination control wire connection is required. (**→ 15**)

\*2 Some characters or symbols will not be shown correctly (or will be blanked).

\*3 Displayed only when the source is USB-IPOD.

\*4 Not displayed when the corresponding source is selected.

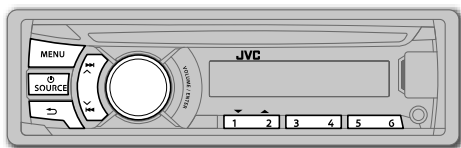

“ST” lights up when receiving an FM stereo broadcast with sufficient signal strength.

## Search for a station

- 1 Press **SOURCE** to select FM or AM.
- 2 Press **↔** (or **◀▶** on RM-RK52) to search for a station automatically. (or)  
Press and hold **↔** (or **◀▶** on RM-RK52) until “M” flashes, then press repeatedly to search for a station manually.

## Store a station

You can store up to 18 stations for FM and 6 stations for AM. While listening to a station...

Press and hold one of the number buttons (**1** to **6**) to store. (or)

- 1 Press and hold the volume knob until “PRESET MODE” flashes.
- 2 Turn the volume knob to select a preset number, then press the knob. The preset number flashes and “MEMORY” appears.

## Select a stored station

Press one of the number buttons (**1** to **6**). (or)

- 1 Press **MENU**.
- 2 Turn the volume knob to select a preset number, then press the knob.

## Search for a your favorite program (PTY Search)

Available only for FM Radio Broadcast Data System stations.

- 1 Press and hold **↔**.
- 2 Turn the volume knob to select a PTY code (see the right column), then press the knob to start searching.  
If there is a station broadcasting a program of the same PTY code as you have selected, that station is tuned in.

## Other settings

- 1 Press and hold **MENU**.
- 2 Turn the volume knob to select **[TUNER]**, then press the knob.
- 3 Turn the volume knob to make a selection (see the table below), then press the knob.
- 4 Press **MENU** to exit.

Default: **XX**

<b>SSM</b>	<b>SSM 01 – 06 / SSM 07 – 12 / SSM 13 – 18</b> : Automatically presets up to 18 stations for FM. “SSM” stops flashing when the first 6 stations are stored. Select <b>SSM 07 – 12 / SSM 13 – 18</b> to store the following 12 stations.
<b>AREA</b>	<b>AREA US</b> : For North/Central/South America, AM/FM intervals: 10 kHz/200 kHz. ; <b>AREA EU</b> : For any other areas, AM/FM intervals: 9 kHz/50 kHz. ; <b>AREA SA</b> : For some South American countries, AM/FM intervals: 10 kHz/50 kHz.
<b>MONO</b>	Displayed only when the source is FM. <b>MONO ON</b> : Improves the FM reception, but the stereo effect will be lost. ; <b>MONO OFF</b> : Cancels.
<b>IF BAND</b>	<b>AUTO</b> : Increases the tuner selectivity to reduce interference noises from adjacent stations. (Stereo effect may be lost.) ; <b>WIDE</b> : Subjects to interference noises from adjacent stations, but sound quality will not be degraded and the stereo effect will remain.
<b>RADIO TIMER</b>	Turns on the radio at a specific time regardless of the current source. <ol style="list-style-type: none"> <li>1 <b>ONCE/ DAILY/ WEEKLY/ OFF</b>: Select how often the timer will be turned on.</li> <li>2 <b>FM/ AM</b>: Select the FM or AM band.</li> <li>3 <b>01 to 18</b> (for FM)/ <b>01 to 06</b> (for AM): Select the preset station.</li> <li>4 Set the activation day and time. • “<b>Ⓞ</b>” lights up when complete.</li> </ol> <p>Radio Timer will not activate for the following cases.</p> <ul style="list-style-type: none"> <li>• The unit is turned off.</li> <li>• <b>[OFF]</b> is selected for <b>[AM]</b> in <b>[SRC SELECT]</b> after Radio Timer for AM is selected. (→ 4)</li> </ul>

PTY code: **NEWS, INFORM** (information), **SPORTS, TALK, ROCK, CLS ROCK** (classic rock), **ADLT HIT** (adult hits), **SOFT RCK** (softrock), **TOP 40, COUNTRY, OLDIES, SOFT, NOSTALGA** (nostalgia), **JAZZ, CLASSICL** (classical), **R & B** (rhythm and blues), **SOFT R&B** (soft rhythm and blues), **LANGUAGE, REL MUSC** (religious music), **REL TALK** (religious talk), **PERSNLTY** (personality), **PUBLIC, COLLEGE, HABL ESP** (Spanish talk), **MUSC ESP** (Spanish music), **HIP HOP, WEATHER**

# CD / USB / iPod

## Start playback

### CD

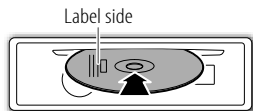

The source changes to CD and playback starts.  
 • To eject a disc, press ▲.

### USB

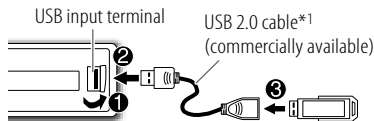

The source changes to USB and playback starts.

### iPod/iPhone (KD-A645 / KD-R640 / KD-R540 only)

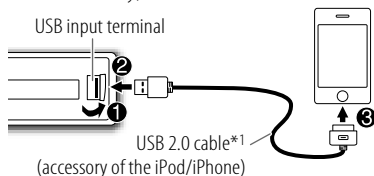

The source changes to USB-IPOD and playback starts.  
 • You can also change the source from the other source to iPod by pressing **iPOD**.

Press **4 iPod MODE** repeatedly to select the control mode ([**HEAD MODE**] / [**IPOD MODE**] / [**EXT MODE**]) directly.

• See also [**IPOD SWITCH**] (→ 4)

\*1 Do not leave the cable inside the car when not using.

KD-A645 /  
KD-R640

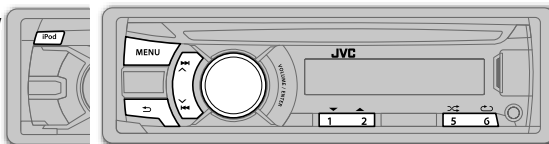

KD-A645 / KD-R640  
KD-R540

iPod MODE  
4

✓ : Applicable  
 — : Not applicable

To	Do this	CD	USB	iPod
Select a track/file	Press <b>⏪/⏩</b> (or <b>◀/▶</b> on RM-RK52).	✓	✓	✓*2
Select a folder (MP3/WMA)	Press <b>1 ▼/2 ▲</b> (or <b>▲/▼</b> on RM-RK52).	✓	✓	—
Reverse/Fast-forward	Press and hold <b>⏪/⏩</b> (or <b>◀/▶</b> on RM-RK52).	✓	✓	✓*2
Select a track/file from a list	<b>1</b> Press <b>MENU</b> <b>2</b> Turn the volume knob to make a selection, then press the knob. • MP3/WMA file: Select the desired folder, then a file. • iPod or JVC Playlist Creator (JPC) / JVC Music Control (JMC) file*3: Select the desired file from the list (PLAYLISTS, ARTISTS, ALBUMS, SONGS, PODCASTS*4, GENRES, COMPOSERS*4). • To return to the previous hierarchy, press <b>⏪</b> . • To cancel, press <b>MENU</b> . <b>Note: Turn the volume knob quickly to fast-search.</b>	✓	✓	✓*5
Repeat play	Press <b>6 ↺</b> repeatedly to make a selection. • Audio CD or JPC / JMC file: TRACK RPT, RPT OFF • MP3/WMA file: TRACK RPT, FOLDER RPT, RPT OFF • iPod: ONE RPT, ALL RPT	✓	✓	✓*5
Random play	Press <b>5 ↻</b> repeatedly to make a selection. • Audio CD: ALL RND, RND OFF • MP3/WMA file or JPC / JMC file: FOLDER RND, ALL RND, RND OFF • iPod: SONG RND, ALBUM RND*6, RND OFF	✓	✓	✓*5

\*2 Applicable under [**HEAD MODE**] and [**IPOD MODE**] only. (→ 4)

\*3 Only for files registered in the database created with JPC / JMC. (→ 11)

\*4 Only for iPod.

\*5 Applicable under [**HEAD MODE**] only. (→ 4)

\*6 Not applicable for some iPod/iPhone.

# AUX

## Use a portable audio player

- 1 Connect a portable audio player (commercially available).

3.5 mm (1/8") stereo mini plug with "L" shaped connector (commercially available)

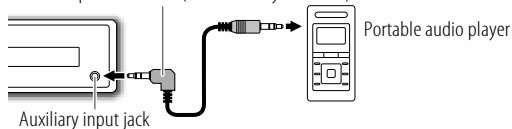

- 2 Select [ON] for [AUX] in [SRC SELECT]. (→ 4)
- 3 Press **SOURCE** to select AUX.
- 4 Turn on the portable audio player and start playback.



Use a 3-core plug head stereo mini plug for optimum audio output.

## Use a Bluetooth® device

- 1 Connect the Bluetooth adapter, KS-BTA100 (separately purchased).

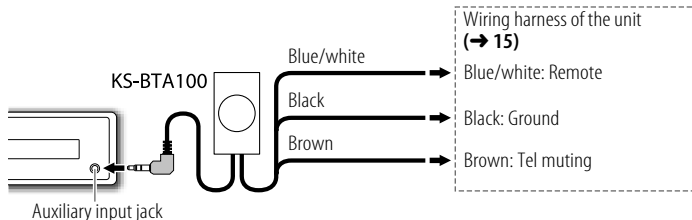

- 2 Register (pair) the Bluetooth device with KS-BTA100.
- 3 Select [BT ADAPTER] for [AUX] in [SRC SELECT]. (→ 4).
- 4 Press **SOURCE** to select BT AUDIO
- 5 Start using the Bluetooth device.

For details, refer to the instruction manual of KS-BTA100.

# ILLUMINATION (KD-A645 / KD-R640 only)

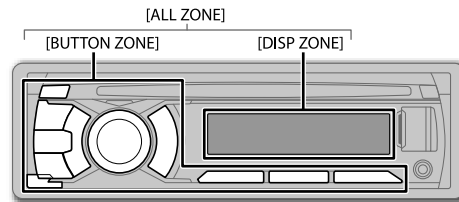

- 1 Press and hold **MENU**.
- 2 Turn the volume knob to select [COLOR] or [COLOR SETUP], then press the knob.
- 3 Turn the volume knob to make a selection (see the table below), then press the knob.
- 4 Press **MENU** to exit.

Default: **XX**

**COLOR:** Select a color for [BUTTON ZONE], [DISP ZONE], and [ALL ZONE] separately.

### BUTTON ZONE [COLOR 06]

**COLOR 01 to COLOR 29:** The selected color is shown on the selected zone.  
**USER:** The color you have created in [COLOR SETUP] is shown on the selected zone.

### DISP ZONE [COLOR 01]

**COLOR FLOW 01 to COLOR FLOW 03:** Color changes at different speeds.

### ALL ZONE [COLOR 06]

The button and display illumination will change to the current or selected [BUTTON ZONE] color.

**COLOR SETUP:** Store your own day and night colors for [BUTTON ZONE] and [DISP ZONE] separately.

### DAY COLOR

- 1 **BUTTON ZONE / DISP ZONE:** Select a zone.
- 2 **RED / GREEN / BLUE:** Select a primary color.
- 3 **00 to 31:** Select the level.

### NIGHT COLOR

Repeat steps [2] and [3] for all the primary colors.  
 • Your setting is stored to [USER] in [COLOR].  
 • If [00] is selected for all primary colors for [DISP ZONE], nothing appears on the display.

### MENU COLOR

**ON:** Changes the display and buttons illumination when settings are performed on menu and list search. ; **OFF:** Cancels.

[NIGHT COLOR] or [DAY COLOR] is changed by turning on or off your car's headlight.

## Preparation:

Install the latest version of the Pandora® application into your device (iPhone/iPod touch), then log in and create an account with Pandora®.

- Select **[ON]** for **[PANDORA]** in **[SRC SELECT]**. (→ 4)

## Start listening

- 1 Open the Pandora® application on your device.
- 2 Connect your device to the USB input terminal.

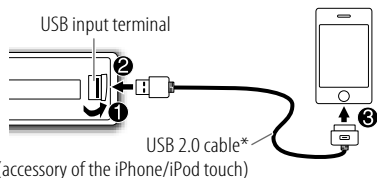

The source changes to PANDORA and broadcast starts.

\* Do not leave the cable inside the car when not using.

## About Pandora® internet radio

- Pandora® is only available in the US.
- Because Pandora® is a third-party service, the specifications are subject to change without prior notice. Accordingly, compatibility may be impaired or some or all of the services may become unavailable.
- Some functions of Pandora® cannot be operated from this unit.
- For issues using the application, please contact Pandora at [pandora-support@pandora.com](mailto:pandora-support@pandora.com).
- If the version of the OS of the connected iPhone is earlier than 4.0, start the PANDORA internet radio application before selecting the PANDORA source.

To	Do this
<b>Pause or resume playback</b>	Press the volume knob.
<b>Thumbs up or thumbs down</b>	Press <b>1</b> / <b>2</b> ↓. • If thumbs down is selected, the current track is skipped.
<b>Skip a track</b>	Press <b>↻</b> .
<b>Create a new station</b>	<ol style="list-style-type: none"> <li>1 Press <b>MENU</b>.</li> <li>2 Turn the volume knob to select <b>[NEW STATION]</b>, then press the knob.</li> <li>3 Turn the volume knob to select <b>[FROM TRACK]</b> or <b>[FROM ARTIST]</b>, then press the knob. A new station is created based on the current song or artist.</li> </ol>
<b>Search for a registered station</b>	<ol style="list-style-type: none"> <li>1 Press <b>MENU</b>.</li> <li>2 Turn the volume knob to make a selection, then press the knob. <b>[BY DATE]</b>: According to the registered date. <b>[A-Z]</b>: Alphabetical order.</li> <li>3 Turn the volume knob to select the desired station, then press the knob.</li> </ol>
<b>Bookmark a song or artist information</b>	<ol style="list-style-type: none"> <li>1 Press and hold the volume knob.</li> <li>2 Turn the volume knob to select <b>[THIS TRACK]</b> or <b>[THIS ARTIST]</b>, then press the knob. "BOOKMARKED" appears and the information is stored to your device.  The bookmark is available on your Pandora® account but not on this unit.</li> </ol>

## Preparation:

- 1 Connect the optional SiriusXM Connect Vehicle Tuner (commercially available).

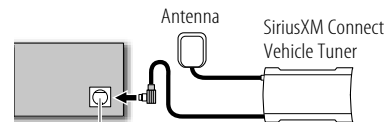

Expansion port on the rear panel

- 2 Activate the subscription through [www.siriusxm.com/activatenow](http://www.siriusxm.com/activatenow) or call 1-866-635-2349.  
The Radio ID is required to activate the SiriusXM Connect Vehicle Tuner. The Radio ID is located on the label of the SiriusXM Connect Vehicle Tuner and can also be shown on the unit's display window when you select "Channel 0" after SiriusXM Connect Vehicle Tuner is connected.
- 3 Press **⏻ SOURCE** to select SIRIUS XM to start updating.

## Start listening

- 1 Press **⏻ SOURCE** to select SIRIUS XM.
- 2 Press **MENU**.
- 3 Turn the volume knob to select CATEGORY, then press the knob.
- 4 Turn the volume knob to select a category from the list, then press the knob.  
If "ALL CHANNEL" is selected, all the available channels will be shown.



5 Turn the volume knob to select a channel, then press the knob.

(or)

Press / to search for a channel manually.

- Pressing and holding / changes the channel rapidly.

If a locked channel or a mature channel ([MATURE CH] is set to [ON]) is selected, a pass code input screen appears. Enter the pass code to receive the channel.

- To store a channel: You can store up to 18 channels. (→ 5)
- To select a stored channel: Press one of the number buttons (1 to 6).

(or)

1 Press **MENU**.

2 Turn the volume knob to select PRESET, then press the knob.

3 Turn the volume knob to select a preset number, then press the knob.

(or)

Press / on RM-RK52.

## Replay

- 1 Press the volume knob.
- 2 Press again the volume knob to start Replay.

Replay starts from the live position and "⏮" lights up.

During Replay...

- To pause or resume playback, press the volume knob.
- To skip the current song backward/forward, press / .
- To rewind/fast-forward, press and hold / .
- To exit from Replay and go to live, press .

## Other settings

- 1 Press and hold **MENU**.
- 2 Turn the volume knob to select [SIRIUS XM], then press the knob.
- 3 Turn the volume knob to make a selection (see table on the right), then press the knob.
- 4 Press **MENU** to exit.

Default: **XX**

### CH LOCK

To unlock settings:

- 1 Turn the volume knob to select a number.
- 2 Press / to move to the entry position.
- 3 Repeat steps 1 and 2 to enter the current pass code. (Initial pass code is 0000.)
- 4 Press the volume knob to confirm.

### CODE SET

- 1 Turn the volume knob to select a number.
  - 2 Press / to move to the entry position.
  - 3 Repeat steps 1 and 2 to enter a new 4-digit pass code.
  - 4 Press the volume knob to confirm.
  - 5 Repeat steps 1 to 4 to reconfirm the new pass code.
- Make a note of the new pass code to enter channel lock settings from next time.

### CH EDIT\*

- 1 Turn the volume knob to select a category, then press the knob.
- 2 Turn the volume knob to select a channel you want to lock, then press the knob.  
"L" appears in front of the channel number.
- 3 Press to exit.

### CH CLEAR\*

**YES:** Clears all the locked channels. ; **NO:** Cancels.

### MATURE CH

**ON:** Turns on the Sirius XM-defined lock setting (mature channel). ;  
**OFF:** Turns off.  
• If [ON] is selected, your setting (CH EDIT) is temporary ignored.

### SIGNAL LVL

**NO SIGNAL/ WEAK/ GOOD/ STRONG:** Shows the strength of the current received signal.

### BUF USAGE

**0% — 100% (0):** Shows the memory usage for Replay buffer.

\* Displayed only when [MATURE CH] is set to [OFF].

# AUDIO SETTINGS

Default: **XX**

To	Do this
Select a preset equalizer	Press <b>EQ</b> repeatedly. FLAT (default), NATURAL, DYNAMIC, VOCAL BOOST, BASS BOOST, USER
Store your own sound settings	<ol style="list-style-type: none"> <li>Press and hold <b>EQ</b>.</li> <li>Turn the volume knob to make a selection, then press the knob.            SUB.W *1:            -08 to +08            Default: (00)            BASS LVL:           -06 to +06            (00)            MID LVL:            -06 to +06            (00)            TRE LVL:            -06 to +06            (00)         </li> </ol> <ul style="list-style-type: none"> <li>The setting is stored to [USER] in EQ.</li> <li>To return to the previous item, press <b>↶</b>.</li> <li>To exit, press <b>EQ</b>.</li> </ul>

\*1 Displayed only when [L/O MODE] is set to [SUB.W] and [SUB.W] is set to [ON].

## Other settings

- Press and hold **MENU**.
- Turn the volume knob to select [PRO EQ] or [AUDIO], then press the knob.
- Turn the volume knob to make a selection (see the table below), then press the knob. Repeat step 3 until the desired item is selected.
- Press **MENU** to exit.

PRO EQ			
	1	<b>BASS / MIDDLE / TREBLE:</b> Select a sound tone.	
	2	Adjust the sound elements of the selected sound tone.	
<b>BASS</b>	Frequency:	<b>60 / 80 / 100 / 200 Hz</b>	Default: (80 Hz)
	Level:	<b>-06 to +06</b>	(00)
	Q:	<b>Q1.0 / Q1.25 / Q1.5 / Q2.0</b>	(Q1.0)
<b>MIDDLE</b>	Frequency:	<b>0.5 / 1.0 / 1.5 / 2.5 kHz</b>	Default: (1.0 kHz)
	Level:	<b>-06 to +06</b>	(00)
	Q:	<b>Q0.75 / Q1.0 / Q1.25</b>	(Q1.25)
<b>TREBLE</b>	Frequency:	<b>10.0 / 12.5 / 15.0 / 17.5 kHz</b>	Default: (10.0 kHz)
	Level:	<b>-06 to +06</b>	(00)
	Q:	<b>Q FIX</b>	(Q FIX)

The setting is stored to [USER] in EQ.

AUDIO	
<b>FADER</b> *2*3	<b>R06 — F06 (00):</b> Adjusts the front and rear speaker output balance.
<b>BALANCE</b> *3	<b>L06 — R06 (00):</b> Adjusts the left and right speaker output balance.
<b>BASS BOOST</b>	<b>+01 / +02:</b> Selects your preferred bass boost level. ; <b>OFF:</b> Cancels.
<b>LOUD</b>	<b>LOW / HIGH:</b> Boosts low or high frequencies to produce a well-balanced sound at low volume. ; <b>OFF:</b> Cancels.
<b>VOL ADJUST</b>	<b>-05 — +05 (00):</b> Presets the volume adjustment level of each source (compared to the FM volume level). Before adjustment, select the source you want to adjust. ("VOL ADJ FIX" appears if FM is selected.)
<b>L/O MODE</b>	<b>SUB.W / REAR:</b> Selects whether rear speakers or a subwoofer are connected to the REAR/SW line out terminals on the rear panel (through an external amplifier).
<b>SUB.W</b> *4	<b>ON / OFF:</b> Turns on or off the subwoofer output.
<b>SUB.W LPF</b> *5	<b>THROUGH:</b> All signals are sent to the subwoofer. ; <b>LOW 55Hz / MID 85Hz / HIGH 120Hz:</b> Audio signals with frequencies lower than 55 Hz/ 85 Hz/ 120 Hz are sent to the subwoofer.
<b>SUB.W LEVEL</b> *5	<b>-08 — +08 (00):</b> Adjusts the subwoofer output level.
<b>BEEP</b>	<b>ON / OFF:</b> Activates or deactivates the keypress tone.
<b>TEL MUTING</b> *6	<b>ON:</b> Mutes the sounds while using the cellular phone (not connected through KS-BTA100). ; <b>OFF:</b> Cancels.
<b>AMP GAIN</b>	<b>LOW POWER:</b> Limits the maximum volume level to 30. (Select if the maximum power of each speaker is less than 50 W to prevent damaging the speakers.) ; <b>HIGH POWER:</b> The maximum volume level is 50.

\*2 If you are using a two-speaker system, set the fader level to [00].

\*3 This adjustment will not affect the subwoofer output.

\*4 Displayed only when [L/O MODE] is set to [SUB.W].

\*5 Displayed only when [SUB.W] is set to [ON].

\*6 Does not work if [BT ADAPTER] is selected for [AUX] in [SRC SELECT].

# MORE INFORMATION

## About discs and audio files

- This unit can only play the following CDs:



- This unit can play back multi-session discs; however, unclosed sessions will be skipped during playback.

### • Unplayable discs:

- Discs that are not round.
- Discs with coloring on the recording surface or discs that are dirty.
- Recordable/ReWritable discs that have not been finalized.
- 8 cm CD. Attempting to insert using an adapter may cause malfunction.

- **DualDisc playback:** The Non-DVD side of a “DualDisc” does not comply with the “Compact Disc Digital Audio” standard. Therefore, the use of Non-DVD side of a DualDisc on this product cannot be recommended.

### • Playable files:

- File extensions: MP3 (.mp3), WMA (.wma)
- Bit rate: MP3: 8 kbps — 320 kbps  
WMA: 32 kbps — 192 kbps
- Sampling frequency:  
MP3: 48 kHz, 44.1 kHz, 32 kHz, 24 kHz, 22.05 kHz, 16 kHz, 12 kHz, 11.025 kHz, 8 kHz  
WMA: 48 kHz, 44.1 kHz, 32 kHz
- Variable bit rate (VBR) files.

### • Maximum number of characters for file/folder name:

It depends on the disc format used (includes 4 extension characters—<.mp3> or<.wma>).

- ISO 9660 Level 1 and 2: 64 characters
- Romeo: 64 characters
- Joliet: 32 characters
- Windows long file name: 64 characters

## About USB devices

- This unit can play MP3/WMA files stored on a USB mass storage class device.
- You cannot connect a USB device via a USB hub and Multi Card Reader.
- Connecting a cable whose total length is longer than 5 m may result in abnormal playback.
- The maximum number of characters for:
  - Folder names: 63 characters
  - File names: 63 characters
  - MP3 Tag: 60 characters
  - WMA Tag: 60 characters
- This unit can recognize a total of 65 025 files, 255 folders (255 files per folder including folder without unsupported files), and of 8 hierarchies.
- This unit cannot recognize a USB device whose rating is other than 5 V and exceeds 1 A.

## About iPod/iPhone

- Made for
  - iPod touch (1st, 2nd, 3rd, and 4th generation)
  - iPod classic
  - iPod with video (5th generation)\*
  - iPod nano (1st, 2nd, 3rd, 4th, 5th and 6th generation)
  - iPhone, iPhone 3G, 3GS, 4, 4S
- \* [IPOD MODE]/ [EXT MODE] are not applicable.
- It is not possible to browse video files on the “Videos” menu in [HEAD MODE].
- The song order displayed on the selection menu of this unit may differ from that of the iPod/iPhone.
- If some operations are not performed correctly or as intended, visit: <<http://www3.jvckenwood.com/english/car/index.html>> (English website only).

## About “JVC Playlist Creator” and “JVC Music Control”

- This unit supports the PC application “JVC Playlist Creator” and Android™ application “JVC Music Control.”
- When you use an audio file with database added using the “JVC Playlist Creator” or “JVC Music Control,” you can search for a file by title, album or artist name using Music Search.
- “JVC Playlist Creator” and “JVC Music Control” are available from the following web site:  
<<http://www3.jvckenwood.com/english/car/index.html>> (English website only).

## Display information

<b>FM or AM</b>	Station name (PS)*1 → Frequency → Program type (PTY)*1 → Title*1*2 → Day/Clock → (back to the beginning)
<b>CD or USB</b>	Album title/Artist*3 → Track title*3 → Track no./Playing time → Day/Clock → (back to the beginning)
<b>USB-IPOD</b>	[HEAD MODE] or [IPOD MODE]: Album title/Artist*3 → Track title*3 → Track no./Playing time → Day/Clock → (back to the beginning) [EXT MODE]: EXT MODE ↔ Day/Clock
<b>PANDORA</b>	Station name → Album title/Artist → Track title → Playing time → Day/Clock → (back to the beginning)
<b>SiriusXM</b>	Channel no./Channel name → Artist → Song title → Content information → Category name → Day/Clock → (back to the beginning)
<b>AUX</b>	AUX ↔ Day/Clock
<b>BT AUDIO</b>	BT AUDIO ↔ Day/Clock

\*1 For FM Radio Broadcast Data System stations only.

\*2 **KD-A645 / KD-R640** only: Title information shown is dependent on the broadcast station. If unavailable, “NO TEXT” appears.

\*3 “NO NAME” appears for conventional CDs or if not recorded.

# TROUBLESHOOTING

Symptom	Remedy
Sound cannot be heard.	<ul style="list-style-type: none"> <li>Adjust the volume to the optimum level.</li> <li>Check the cords and connections.</li> <li>Be sure the rear ground terminal connected to the car's chassis are using shorter and thicker cords.</li> </ul>
"MISWIRING CHK WIRING THEN RESET UNIT" / "WARNING CHK WIRING THEN RESET UNIT" appears and no operations can be done.	Check to be sure the terminals of the speaker wires are insulated properly, then reset the unit. If this does not solve the problem, consult your nearest service center.
Source cannot be selected.	Check the <b>[SRC SELECT]</b> setting. (→ 4)
Radio reception is poor. / Static noise while listening to the radio.	<ul style="list-style-type: none"> <li>Connect the antenna firmly.</li> <li>Pull the antenna out all the way.</li> </ul>
Correct characters are not displayed.	This unit can only display uppercase letters, numbers, and a limited number of symbols.
"PLEASE" and "EJECT" appear alternately.	Press ▲, then insert the disc correctly.
"IN DISC" appears.	Make sure nothing is blocking the loading slot when you eject the disc.
Disc cannot be ejected.	Press and hold ▲ to forcibly eject the disc. Be careful not to drop the disc when it is ejected.
Playback order is not as intended.	The playback order is determined by the file name (USB) or the order in which files were recorded (disc).
Elapsed playing time is not correct.	This depends on the recording process earlier.
"NOT SUPPORT" appears and track skips.	Check whether the track is a playable format. (→ 11)
"CANNOT PLAY" flashes and/or connected device cannot be detected.	<ul style="list-style-type: none"> <li>Check whether the connected device is compatible with this unit and ensure the files are in supported formats. (→ 11)</li> <li>Reattach the device.</li> </ul>
"READING" keeps flashing.	<ul style="list-style-type: none"> <li>Do not use too many hierarchical levels and folders.</li> <li>Reload the disc or reattach the USB device.</li> </ul>

Symptom	Remedy	
The iPod/iPhone does not turn on or does not work.	<ul style="list-style-type: none"> <li>Check the connection between this unit and iPod/iPhone.</li> <li>Detach and reset the iPod/iPhone using hard reset.</li> <li>Check whether the <b>[IPOD SWITCH]</b> setting is appropriate. (→ 4)</li> </ul>	
Pandora®	"ADD ERROR" / "SEARCH ERR"	New station creation is unsuccessful.
	"CHK DEVICE"	Check the Pandora® application on your device.
	"NO SKIPS"	The skip limit has been reached.
	"NO STATIONS"	No registered station is found.
	"STATION LIM"	The number of registered stations has reached it's limit. Retry after deleting an unnecessary station in your device.
	"UPGRADE APP"	Make sure you have installed the latest version of the Pandora® application on your device.
SiriusXM™	"CH LOCKED"	The selected channel is locked. Enter the correct pass code to unlock. (→ 9)
	"CHAN UNSUB"	The selected channel is unsubscribed. Call 1-866-635-2349 to subscribe.
	"CHAN UNAVAIL"	The selected channel is unavailable.
	"CHK ANTENNA"	Check the antenna and its connection are in good condition.
	"CHECK TUNER"	Make sure the SiriusXM Connect Vehicle Tuner is connected to the unit.
	"NO SIGNAL"	Make sure the antenna is mounted outside the vehicle.
	"SUBSCRIPTN UPDATED – ENTER TO CONTINUE."	Your subscription is updated. Press the volume knob to continue.
	"WRONG CODE"	Make sure you have entered the correct pass code. (→ 9)

## If you have any troubles, try the following:

**1 Check TROUBLESHOOTING**

**2 Reset the unit (→ 3)**

**3 Contact (USA only)**

**Call: 1-800-252-5722 ( or ) visit: <http://www.jvc.com>**

# SPECIFICATIONS

Audio amplifier	Power Output	20 W RMS × 4 Channels at 4 Ω and ≤ 1% THD+N
	Load Impedance	4 Ω (4 Ω to 8 Ω allowance)
	Frequency Response	40 Hz to 20 000 Hz
	Signal-to-Noise Ratio	80 dBA (reference: 1 W into 4 Ω)
	Line-Out, Subwoofer-Out Level/Impedance	2.5 V/10 kΩ load (full scale)
	Output Impedance	≤ 600 Ω
Tuner	FM Frequency Range	87.9 MHz to 107.9 MHz (200 kHz step)
		87.5 MHz to 108.0 MHz (50 kHz step)
	Usable Sensitivity	9.3 dBf (0.8 μV/75 Ω)
	50 dB Quieting Sensitivity	16.3 dBf (1.8 μV/75 Ω)
	Alternate Channel Selectivity	65 dB (at 400 kHz)
	Frequency Response	40 Hz to 15 000 Hz
	Stereo Separation	40 dB
AM	Frequency Range	530 kHz to 1 700 kHz (10 kHz step)
		531 kHz to 1 611 kHz (9 kHz step)
	Sensitivity/Selectivity	20 μV/40 dB
CD player	Signal Detection System	Non-contact optical pickup (semiconductor laser)
	Number of Channels	2 channels (stereo)
	Frequency Response	5 Hz to 20 000 Hz
	Signal-to-Noise Ratio	98 dB
	Wow and Flutter	Below measurable limit



USB	USB Standard	USB 1.1, USB 2.0	
	Data Transfer Rate (Full Speed)	Max. 12 Mbps	
	Compatible Devices	Mass storage class	
	Compatible File Systems	FAT 32/16/12	
	Playable Audio Formats	MP3/WMA	
Maximum Supply Current	DC 5 V ≐ 1 A		
General	Power Requirements (Operating Voltage)	DC 14.4 V (11 V to 16 V allowance)	
	Grounding System	Negative ground	
	Allowable Operating Temperature	0°C to +40°C (32°F to 104°F)	
	Dimensions (W × H × D)	Installation Size (approx.)	182 mm × 53 mm × 159 mm (7-3/16" × 2-1/8" × 6-5/16")
		Panel Size (approx.)	<b>KD-A645 / KD-R640:</b> 188 mm × 59 mm × 10 mm (7-7/16" × 2-3/8" × 7/16") <b>KD-R540 / KD-R440:</b> 188 mm × 59 mm × 13 mm (7-7/16" × 2-3/8" × 9/16")
	Weight (excluding accessories)	1.2 kg (2.6 lbs)	

Subject to change without notice.

## ⚠ Warning

- The unit can only be used with a 12 V DC power supply, negative ground.
- Disconnect the battery's negative terminal before wiring and mounting.
- Do not connect Battery wire (yellow) and Ignition wire (red) to the car chassis or Ground wire (black) to prevent a short circuit.
- Insulate unconnected wires with vinyl tape to prevent a short circuit.
- Be sure to ground this unit to the car's chassis again after installation.

## ⚠ Caution

- For safety's sake, leave wiring and mounting to professionals. Consult the car audio dealer.
- Install this unit in the console of your vehicle. Do not touch the metal parts of this unit during and shortly after use of the unit. Metal parts such as the heat sink and enclosure become hot.
- Do not connect the  $\ominus$  wires of speaker to the car chassis, Ground wire (black), or in parallel.
- Connect speakers with a maximum power of more than 50 W. If the maximum power of the speakers is lower than 50 W, change the **[AMP GAIN]** setting to avoid damaging the speakers. (→ 10)
- Mount the unit with the angle of 30° or less.
- If your vehicle wiring harness does not have the ignition terminal, connect Ignition wire (red) to the terminal on the vehicle's fuse box which provides 12 V DC power supply and is turned on and off by the ignition key.
- After the unit is installed, check whether the brake lamps, blinkers, wipers, etc. on the car are working properly.
- If the fuse blows, first make sure the wires are not touching car's chassis, then replace the old fuse with one that has the same rating.

### Basic procedure

- 1 Remove the key from the ignition switch, then disconnect the  $\ominus$  terminal of the car battery.
- 2 Connect the wires properly.  
See Wiring connection. (→ 15)
- 3 Install the unit to your car.  
See Installing the unit (in-dash mounting).
- 4 Connect the  $\ominus$  terminal of the car battery.
- 5 Reset the unit. (→ 3)

### Installing the unit (in-dash mounting)

1

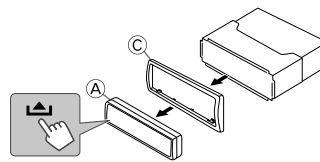

2

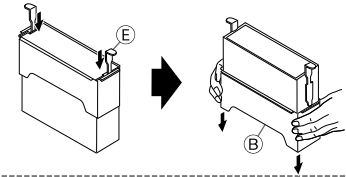

3

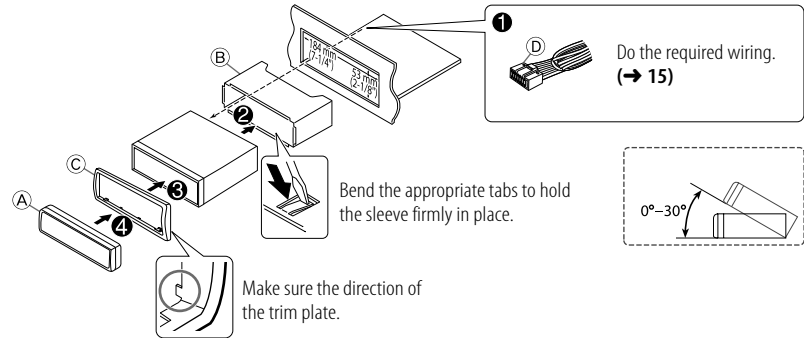

### When installing without the mounting sleeve

Flat or round head screws (not supplied)  
M5 × 8 mm (M5 × 3/8")

8 mm (3/8") 8 mm (3/8")

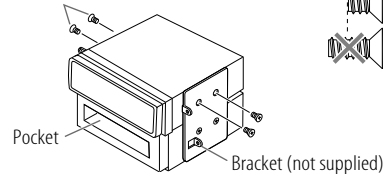

### How to remove the unit

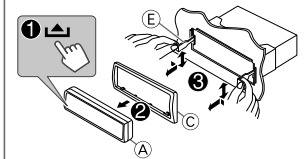

## Wiring connection

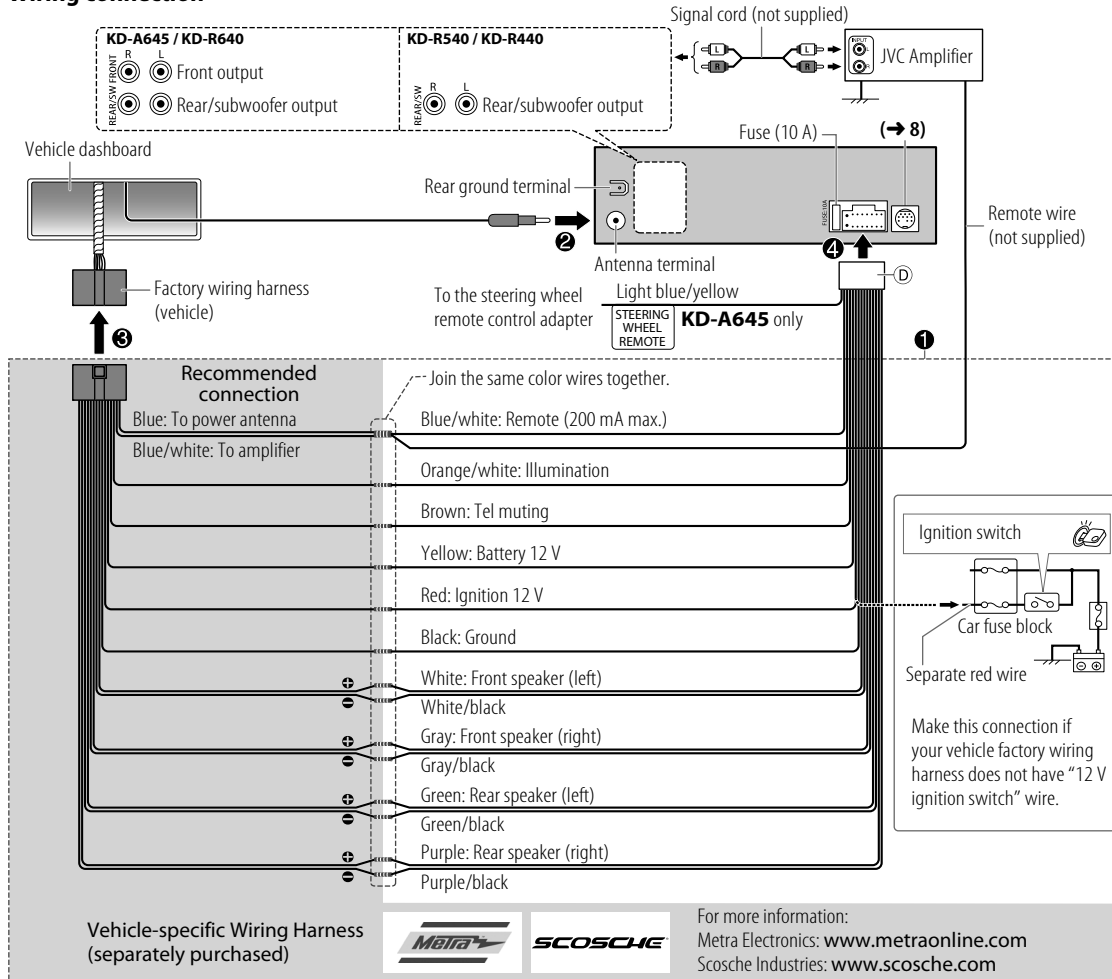

## Part list for installation

- Ⓐ Faceplate (×1)
- Ⓑ Mounting sleeve (×1)
- Ⓒ Trim plate (×1)
- Ⓓ Wiring harness (×1)
- Ⓔ Extraction key (×2)

# CONTENIDO

ANTES DEL USO	2
PUNTOS BÁSICOS	3
PROCEDIMIENTOS INICIALES	4
RADIO	5
CD / USB / iPod	6
AUX	7
ILUMINACIÓN (KD-A645/KD-R640 solamente)	7
PANDORA® (KD-A645/KD-R640/KD-R540 solamente)	8
SiriusXM™ (KD-A645/KD-R640 solamente)	8
AJUSTES DE AUDIO	10
MÁS INFORMACIÓN	11
LOCALIZACIÓN DE AVERIAS	12
ESPECIFICACIONES	13
INSTALACIÓN / CONEXIÓN	14

## Cómo leer este manual

- Las operaciones se explican utilizando principalmente los botones de la placa frontal del **KD-R540** / **KD-R440**.
- [XX] indica los elementos seleccionados.
- (→ XX) significa que hay información disponible en el número de página indicado.

# ANTES DEL USO

## ⚠ Advertencia

No utilice ninguna función que pueda desviar su atención mientras está conduciendo el vehículo.

## ⚠ Precaución

Ajuste del volumen:

- Ajuste el volumen a un nivel que le permita oír los ruidos del exterior para impedir accidentes.
- Antes de reproducir fuentes digitales, baje el volumen para evitar que el repentino aumento del nivel de salida cause daños a los altavoces.

General:

- Evite el uso de dispositivos USB o iPod/iPhone cuando puedan afectar la seguridad de conducción.
- Asegúrese de tener una copia de respaldo de todos los datos importantes. No aceptamos responsabilidad alguna por la pérdida de los datos grabados.
- Para evitar cortocircuitos, nunca coloque ni deje objetos metálicos (por ejemplo, monedas o herramientas metálicas) dentro de la unidad.
- Si ocurre un error de disco debido a la condensación en el lente láser, extraiga el disco y espere hasta que se evapore la humedad.

Mando a distancia (RM-RK52):

- No deje el mando a distancia sobre superficies calientes, tales como el salpicadero.
- Si la batería de litio no se instala correctamente, existirá el peligro de una explosión. Sustituya la batería únicamente por otra del mismo tipo o un tipo equivalente.
- El bloque de baterías no debe exponerse a una fuente de calor excesiva, como luz solar, fuego o similar.
- Mantenga la batería fuera del alcance de los niños y en su embalaje original hasta que esté listo para su uso. Deseche las baterías utilizadas de forma rápida. En caso de tragarse, póngase con un médico inmediatamente.

Sólo para EE.UU.-California:

Este producto contiene una batería de litio CR de tipo botón que contiene perclorato (puede requerirse una manipulación especial). Visite [www.dtsc.ca.gov/hazardouswaste/perchlorate](http://www.dtsc.ca.gov/hazardouswaste/perchlorate)

## Mantenimiento

**Limpieza de la unidad:** Limpie la suciedad de la placa frontal con un paño suave o paño de silicona seco.

**Limpieza del conector:** Desmonte la placa frontal y limpie el conector con un palillo de algodón, teniendo cuidado de no dañarlo.

**Cómo manipular los discos:**

- No toque la superficie de grabación del disco.
- No pegue cinta etc. sobre el disco ni utilice un CD con cinta pegada sobre él.
- No utilice accesorios para el disco.
- Limpie desde el centro del disco hacia el exterior.
- Limpie el disco con un paño seco o de silicona. No utilice disolventes.
- Cuando extraiga los discos de esta unidad, tire de estos en sentido horizontal.
- Antes de insertar un disco, quite las rebabas de los bordes del orificio central y del borde exterior.

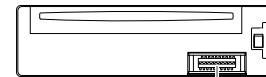

Conector (en el reverso de la placa frontal)



# PUNTOS BÁSICOS

## Placa Frontal

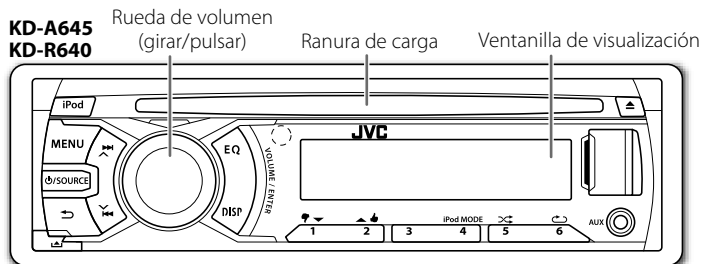

**KD-R540**  
**KD-R440**

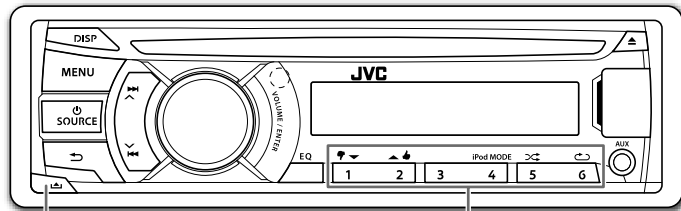

Botón de liberación

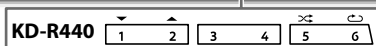

## Fijar

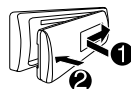

## Desmontar

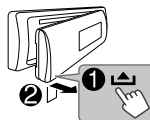

## Cómo reinicializar

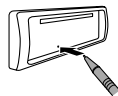

También se borrarán los ajustes preestablecidos por usted.

## Mando a distancia (RM-RK52)

Sensor remoto (DO lo exponga a la luz solar brillante)

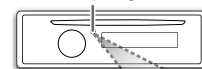

Retire la hoja aislante cuando se utilice por primera vez.

## Cómo cambiar la batería

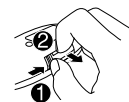

Para	Hacer esto (en la placa frontal)	Hacer esto (en el mando a distancia)
<b>Encienda la unidad</b>	Pulse <b>SOURCE</b> . • Pulse y mantenga pulsado para apagar la unidad.	(no disponible)
<b>Ajustar el volumen</b>	Gire la rueda de volumen.  Pulse la rueda de volumen para enmudecer el sonido o pausar la reproducción. • Pulse otra vez para cancelar.	Pulse <b>VOL +</b> o <b>VOL -</b> .  Pulse <b>MUTE</b> para enmudecer el sonido o pausar la reproducción. • Pulse otra vez para cancelar.
<b>Seleccione una fuente</b>	• Pulse <b>SOURCE</b> repetidamente. • Pulse <b>SOURCE</b> y, a continuación, gire la rueda de volumen antes de que transcurran 2 segundos.	Pulse <b>SOURCE</b> repetidamente.
<b>Cambia la información en pantalla</b>	Pulse <b>DISP</b> repetidamente. (→ 11) • Pulse y mantenga pulsado para desplazar la información en pantalla.	(no disponible)

# PROCEDIMIENTOS INICIALES

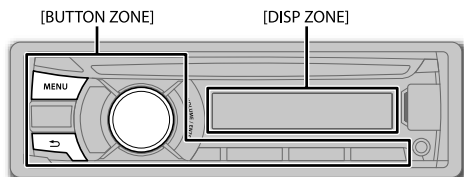

## 1 Cancele la demostración

- 1 Pulse y mantenga pulsado **MENU**.
- 2 Pulse la rueda de volumen para seleccionar **[DEMO]**.
- 3 Gire la rueda de volumen para seleccionar **[DEMO OFF]** y luego púlsela.
- 4 Pulse **MENU** para salir.

## 2 Puesta en hora del reloj

- 1 Pulse y mantenga pulsado **MENU**.
- 2 Gire la rueda de volumen para seleccionar **[CLOCK]** y luego púlsela.
- 3 Gire la rueda de volumen para seleccionar **[CLOCK SET]** y luego púlsela.
- 4 Gire la rueda de volumen para seleccionar el día, y luego púlsela.
- 5 Gire la rueda de volumen para ajustar la hora y luego púlsela.
- 6 Gire la rueda de volumen para ajustar los minutos y luego púlsela.
- 7 Pulse **MENU** para salir.

## 3 Realice los ajustes básicos

- 1 Pulse y mantenga pulsado **MENU**.
- 2 Gire la rueda de volumen para seleccionar y luego púlsela.
  - Para realizar la selección, consulte la siguiente tabla.
- 3 Pulse **MENU** para salir.

Para volver a la jerarquía anterior, pulse **↶**.

Predeterminado: **XX**

CLOCK	
<b>CLOCK ADJ</b>	<b>AUTO:</b> El reloj se ajusta automáticamente en sincronización con los datos de CT (hora del reloj) de la señal del FM Radio Broadcast Data System. ; <b>OFF:</b> Se cancela.
<b>CLOCK DISP</b>	<b>ON:</b> La hora del reloj siempre se visualiza en la pantalla cuando la unidad está apagada. ; <b>OFF:</b> Se cancela.
DIMMER	
<b>DIMMER SET</b>	Selecciona la iluminación de la pantalla y de los botones definida mediante el ajuste <b>[BRIGHTNESS]</b> . <b>AUTO:</b> Cambia entre los ajustes diurno y nocturno cuando se apagan o encienden los faros del vehículo. *1 ; <b>ON:</b> Selecciona los ajustes de uso nocturno. ; <b>OFF:</b> Selecciona el ajuste diurno.
<b>BRIGHTNESS</b>	Ajusta separadamente el brillo de la pantalla y de los botones para uso diurno y nocturno. ① <b>DAY/ NIGHT:</b> Selecciona ajuste diurno o nocturno. ② <b>BUTTON ZONE/ DISP ZONE:</b> Selecciona la zona para el ajuste. ③ Ajusta el nivel de brillo ( <b>00 a 31</b> ). (Predeterminado: <b>DAY: 31 ; NIGHT: 15</b> )
DISPLAY	
<b>SCROLL</b> *2	<b>ONCE:</b> Desplaza una vez la información en pantalla. ; <b>AUTO:</b> El desplazamiento se repite a intervalos de 5 segundos. ; <b>OFF:</b> Se cancela.
<b>TAG DISPLAY</b>	<b>ON:</b> Muestra la información de etiqueta (TAG) mientras se reproducen pistas MP3/WMA. ; <b>OFF:</b> Se cancela.
<b>IPOD SWITCH</b> *3 : Solo para <b>KD-A645 / KD-R640 / KD-R540</b>	
	<b>HEAD MODE:</b> Controla la reproducción de música solo con esta unidad. ; <b>IPOD MODE:</b> Controla la reproducción de música tanto con la unidad como con el iPod/iPhone. ; <b>EXT MODE:</b> Controla la reproducción de música solo con el iPod/iPhone.
SRC SELECT	
<b>AM</b> *4	<b>ON:</b> Habilita AM en la selección de la fuente. ; <b>OFF:</b> Se deshabilita.
<b>PANDORA</b> *4	(Solo para <b>KD-A645 / KD-R640 / KD-R540</b> ) <b>ON:</b> Habilita PANDORA en la selección de la fuente. ; <b>OFF:</b> Se deshabilita.
<b>AUX</b> *4	<b>ON:</b> Habilita AUX en la selección de la fuente. ; <b>OFF:</b> Se deshabilita. ; <b>BT ADAPTER:</b> Selecciónelo cuando el adaptador Bluetooth KS-BTA100 está conectado a la toma AUX (→ 7). El nombre de la fuente cambiará a BT AUDIO.

\*1 Se requiere la conexión del cable de control de iluminación. (→ 15)

\*2 Algunos caracteres o símbolos no se mostrarán correctamente (o aparecerán en blanco).

\*3 Se puede visualizar solamente cuando la fuente sea USB-IPOD.

\*4 No se visualiza cuando se ha seleccionado la fuente correspondiente.

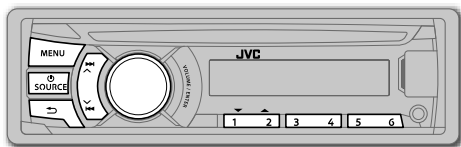

“ST” se enciende cuando se recibe una radiodifusión FM estéreo con una intensidad de señal suficiente.

## Búsqueda de una emisora

- 1 Pulse **SOURCE** para seleccionar FM o AM.
- 2 Pulse (o en el RM-RK52) para la búsqueda automática de emisoras. (o) Pulse y mantenga pulsado (o en el RM-RK52) hasta que parpadee “M” y, a continuación, pulse repetidamente para la búsqueda manual de emisoras.

## Almacene una emisora

Puede almacenar hasta 18 emisoras de FM y 6 emisoras de AM en la memoria. Mientras escucha una emisora...

Para almacenarlas, pulse y mantenga pulsado uno de los botones numéricos (1 a 6). (o)

- 1 Pulse y mantenga pulsada la rueda de volumen hasta que “PRESET MODE” parpadee.
- 2 Gire la rueda de volumen para seleccionar un número de preajuste y luego púlsela. El número de preajuste parpadea y aparece “MEMORY”.

## Seleccione una emisora almacenada

Pulse uno de los botones numéricos (1 a 6). (o)

- 1 Pulse **MENU**.
- 2 Gire la rueda de volumen para seleccionar un número de preajuste y luego púlsela.

## Efectúe la búsqueda de su programa favorito (Búsqueda PTY)

Disponible solo para emisoras del FM Radio Broadcast Data System.

- 1 Pulse y mantenga pulsado .
- 2 Gire la rueda de volumen para seleccionar un código PTY (consulte la columna de la derecha) y luego pulse la rueda para iniciar la búsqueda.

Si hay una emisora que esta difundiendo un programa que tenga el mismo código PTY que el seleccionado por usted, se sintonizará esa emisora.

## Otros ajustes

- 1 Pulse y mantenga pulsado **MENU**.
- 2 Gire la rueda de volumen para seleccionar [TUNER] y luego púlsela.
- 3 Gire la rueda de volumen para seleccionar (consulte la tabla de abajo) y luego púlsela.
- 4 Pulse **MENU** para salir.

Predeterminado: **XX**

<b>SSM</b>	<b>SSM 01 – 06 / SSM 07 – 12 / SSM 13 – 18:</b> Memoriza automáticamente hasta 18 emisoras de FM. “SSM” deja de parpadear cuando se memorizan las primeras 6 emisoras. Seleccione <b>SSM 07 – 12 / SSM 13 – 18</b> para almacenar las 12 emisoras siguientes.
<b>AREA</b>	<b>AREA US:</b> Intervalos de AM/FM para América del Norte/Central/Sur: 10 kHz/200 kHz. ; <b>AREA EU:</b> Intervalos de AM/FM para otras áreas: 9 kHz/50 kHz. ; <b>AREA SA:</b> Intervalos de AM/FM para algunos países de América del Sur: 10 kHz/50 kHz.
<b>MONO</b>	Se puede visualizar solamente cuando la fuente sea FM. <b>MONO ON:</b> Mejora la recepción de FM pero se puede perder el efecto estéreo. ; <b>MONO OFF:</b> Se cancela.
<b>IF BAND</b>	<b>AUTO:</b> Aumenta la selectividad del sintonizador para reducir las interferencias con emisoras adyacentes. (El efecto estereofónico puede perderse). ; <b>WIDE:</b> Sujeto a interferencias de las emisoras adyacentes, pero la calidad del sonido no se degrada y se conserva el efecto estereofónico.
<b>RADIO TIMER</b>	Enciende el radio a una hora específica, independientemente de la fuente actual. <ol style="list-style-type: none"> <li>1 <b>ONCE / DAILY / WEEKLY / OFF:</b> Selecciona la frecuencia de activación del temporizador.</li> <li>2 <b>FM / AM:</b> Selecciona la banda FM o AM.</li> <li>3 <b>01 a 18</b> (para FM) / <b>01 a 06</b> (para AM): selecciona la emisora preajustada.</li> <li>4 Define el día y la hora de activación. <ul style="list-style-type: none"> <li>• Se ilumina “” al finalizar.</li> </ul> </li> </ol> <p>El temporizador de la radio no se activará en los siguientes casos.</p> <ul style="list-style-type: none"> <li>• La unidad está apagada.</li> <li>• Se ha seleccionado <b>[OFF]</b> para <b>[AM]</b> en <b>[SRC SELECT]</b> después de haber seleccionado AM para el temporizador de la radio. (→ 4)</li> </ul>

Código PTY: **NEWS, INFORM** (información), **SPORTS, TALK, ROCK, CLS ROCK** (rock clásico), **ADLT HIT** (éxitos antiguos), **SOFT RCK** (rock suave), **TOP 40, COUNTRY, OLDIES, SOFT, NOSTALGA** (nostalgia), **JAZZ, CLASSICL** (clásica), **R & B** (ritmos y blues), **SOFT R&B** (ritmos y blues suaves), **LANGUAGE, REL MUSC** (música religiosa), **REL TALK** (charlas sobre religión), **PERSNLTY** (personalidad), **PUBLIC, COLLEGE, HABL ESP** (charlas en español), **MUSC ESP** (música española), **HIP HOP, WEATHER**

# CD / USB / iPod

## Inicia la reproducción

### CD



La fuente cambia a CD y se inicia la reproducción.

- Para expulsar un disco, pulse ▲.

### USB

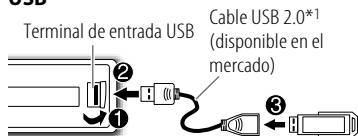

La fuente cambia a USB y se inicia la reproducción.

### iPod/iPhone (KD-A645 / KD-R640 / KD-R540 solamente)

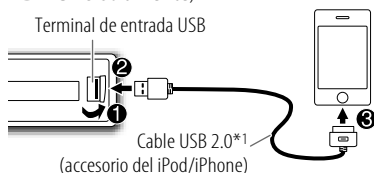

La fuente cambia a USB-IPOD y se inicia la reproducción.

- También puede pulsar **iPod** para cambiar la fuente a iPod.

Pulse repetidas veces **4 iPod MODE** para seleccionar directamente el modo de control ([HEAD MODE] / [IPOD MODE] / [EXT MODE]).

- Consulte también [IPOD SWITCH]. (→ 4)

\*1 No deje el cable dentro del vehículo cuando no lo esté utilizando.

KD-A645 /  
KD-R640

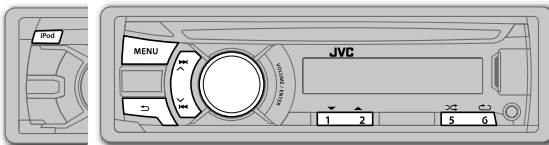

KD-A645 / KD-R640  
KD-R540

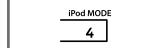

✓ : Aplicable  
— : No aplicable

Para	Hacer esto	CD	USB	iPod
<b>Seleccionar una pista/archivo</b>	Pulse ◀▶ (o ◀▶ en el RM-RK52).	✓	✓	✓*2
<b>Seleccione una carpeta (MP3/WMA)</b>	Pulse 1 ▼/2 ▲ (o ▲/▼ en el RM-RK52).	✓	✓	—
<b>Retroceder/avanzar rápidamente</b>	Pulse y mantenga pulsado ◀▶ (o ◀▶ en el RM-RK52).	✓	✓	✓*2
<b>Seleccionar una pista/archivo de una lista</b>	<p><b>1</b> Pulse <b>MENU</b></p> <p><b>2</b> Gire la rueda de volumen para seleccionar y luego púlsela.</p> <ul style="list-style-type: none"> <li>• Archivo MP3/WMA: Seleccione la carpeta que desee y luego el archivo.</li> <li>• iPod o archivo JVC Playlist Creator (JPC) / JVC Music Control (JMC)*3: Seleccione en la lista el archivo que desea (PLAYLISTS, ARTISTS, ALBUMS, SONGS, PODCASTS*4, GENRES, COMPOSERS*4).</li> <li>• Para volver a la jerarquía anterior, pulse ↶.</li> <li>• Para cancelar, pulse <b>MENU</b>.</li> </ul> <p><b>Nota: Gire rápidamente la rueda de volumen para la búsqueda rápida.</b></p>	✓	✓	✓*5
<b>Reproducción repetida</b>	<p>Pulse 6 ↺ repetidas veces para realizar una selección.</p> <ul style="list-style-type: none"> <li>• CD de audio o archivo JPC / JMC: TRACK RPT, RPT OFF</li> <li>• Archivo MP3/WMA: TRACK RPT, FOLDER RPT, RPT OFF</li> <li>• iPod: ONE RPT, ALL RPT</li> </ul>	✓	✓	✓*5
<b>Reproducción aleatoria</b>	<p>Pulse 5 ⇄ repetidas veces para realizar una selección.</p> <ul style="list-style-type: none"> <li>• CD de audio: ALL RND, RND OFF</li> <li>• Archivo MP3/WMA o archivo JPC / JMC: FOLDER RND, ALL RND, RND OFF</li> <li>• iPod: SONG RND, ALBUM RND*6, RND OFF</li> </ul>	✓	✓	✓*5

\*2 Aplicable en [HEAD MODE] y [IPOD MODE] solamente. (→ 4)

\*3 Sólo para los archivos registrados en la base de datos creados con JPC / JMC. (→ 11)

\*4 Sólo para iPod.

\*5 Aplicable en [HEAD MODE] solamente. (→ 4)

\*6 No aplicable para algunas unidades iPod/iPhone.

## Uso de un reproductor de audio portátil

- 1 Conecte un reproductor de audio portátil (disponible en el mercado).

Miniclavija estéreo de 3,5 mm (1/8 pulgada)  
con conector en "L" (disponible en el mercado)

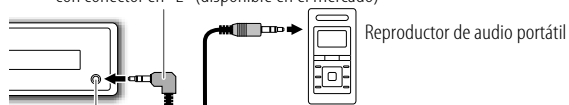

Toma de entrada auxiliar

- 2 Seleccione [ON] para [AUX] en [SRC SELECT]. (→ 4)
- 3 Pulse **SOURCE** para seleccionar AUX.
- 4 Encienda el reproductor de audio portátil e inicie la reproducción.



Para una salida de audio óptima, utilice una miniclavija estéreo auricular de 3 contactos.

## Uso de un dispositivo Bluetooth®

- 1 Conecte el adaptador Bluetooth, KS-BTA100 (vendido por separado).

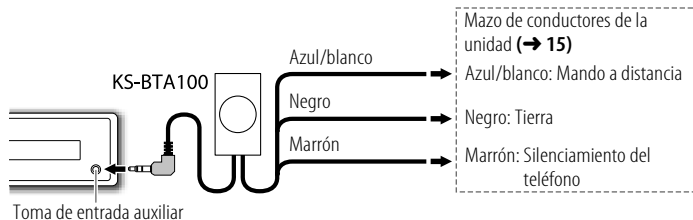

Toma de entrada auxiliar

- 2 Registre (empareje) un dispositivo Bluetooth con el KS-BTA100.
- 3 Seleccione [BT ADAPTER] para [AUX] en [SRC SELECT]. (→ 4).
- 4 Pulse **SOURCE** para seleccionar BT AUDIO.
- 5 Comience a usar el dispositivo Bluetooth.

Para obtener más información, consulte el manual de instrucciones del KS-BTA100.

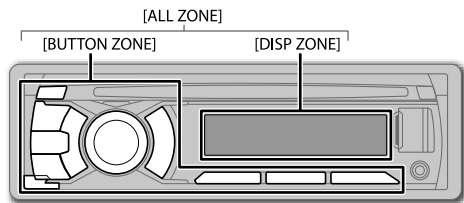

- 1 Pulse y mantenga pulsado **MENU**.
- 2 Gire la rueda de volumen para seleccionar [COLOR] o [COLOR SETUP] y luego púlsela.
- 3 Gire la rueda de volumen para seleccionar (consulte la tabla de abajo) y luego púlsela.
- 4 Pulse **MENU** para salir.

Predeterminado: **XX**

**COLOR:** Seleccione por separado un color para [BUTTON ZONE], [DISP ZONE], y [ALL ZONE].

<b>BUTTON ZONE</b> [COLOR 06]	<b>COLOR 01 a COLOR 29:</b> El color seleccionado se muestra en la zona seleccionada.
<b>DISP ZONE</b> [COLOR 01]	<b>USER:</b> El color que ha creado en [COLOR SETUP] se muestra en la zona seleccionada. <b>COLOR FLOW 01 a COLOR FLOW 03:</b> El color cambia según las velocidades.
<b>ALL ZONE</b> [COLOR 06]	La iluminación de los botones y de la pantalla cambia al color actual o al color [BUTTON ZONE] seleccionado.

**COLOR SETUP:** Guarde por separado sus propios colores diurno y nocturno para [BUTTON ZONE] y [DISP ZONE].

<b>DAY COLOR</b>	<ol style="list-style-type: none"> <li>1 <b>BUTTON ZONE / DISP ZONE:</b> Seleccione una zona.</li> <li>2 <b>RED / GREEN / BLUE:</b> Seleccione un color primario.</li> <li>3 <b>00 a 31:</b> Seleccione el nivel.</li> </ol>
<b>NIGHT COLOR</b>	<p>Repita los pasos [2] y [3] para todos los colores primarios.</p> <ul style="list-style-type: none"> <li>• Su ajuste se guarda en [USER] para [COLOR].</li> <li>• Si seleccionó [00] para todos los colores primarios para [DISP ZONE], no aparecerá nada en la pantalla.</li> </ul>
<b>MENU COLOR</b>	<b>ON:</b> Cambia la iluminación de la pantalla y de los botones cuando se realizan ajustes en el menú y la búsqueda de lista. ; <b>OFF:</b> Se cancela.

[NIGHT COLOR] o [DAY COLOR] cambian al encender o apagar los faros de su vehículo.

## Preparativos:

Instale la última versión de la aplicación Pandora® en su dispositivo (iPhone/ iPod touch) y, a continuación, inicie sesión y cree una cuenta con Pandora®.

- Seleccione **[ON]** para **[PANDORA]** en **[SRC SELECT]**.  
(→ 4)

## Comience a escuchar

- 1 Abra la aplicación Pandora® en su dispositivo.
- 2 Conecte su dispositivo al terminal de entrada USB.

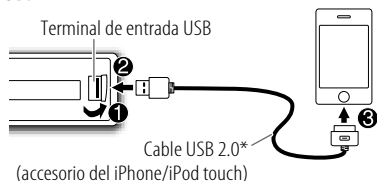

La fuente cambia a PANDORA y se inicia su emisión.

\* No deje el cable dentro del vehículo cuando no lo esté utilizando.

## Acerca de la radio por Internet Pandora®

- Pandora® está disponible sólo en los EE.UU.
- Debido a que el servicio de radio por Internet Pandora® es de un tercero, las especificaciones se encuentran sujetas a cambios sin previo aviso. Por consiguiente, la compatibilidad podría verse afectada, y alguno o todos los servicios podrían dejar de estar disponibles.
- Algunas funciones de Pandora® no están disponibles desde esta unidad.
- Si tiene alguna duda sobre el uso de esta aplicación, póngase en contacto con [pandora-support@pandora.com](mailto:pandora-support@pandora.com).
- Si la versión del sistema operativo del iPhone conectado es anterior a 4.0, inicie la aplicación de radio Internet PANDORA antes de seleccionar la fuente PANDORA.

Para	Hacer esto
<b>Pausar o reanudar la reproducción</b>	Pulse la rueda de volumen.
<b>Pulgar arriba o pulgar abajo</b>	Pulse <b>1 ↕ / 2 ↕</b> . • Si selecciona pulgar abajo, se omitirá la pista actual.
<b>Saltar una pista</b>	Pulse <b>↔</b> .
<b>Crear una emisora nueva</b>	<b>1</b> Pulse <b>MENU</b> . <b>2</b> Gire la rueda de volumen para seleccionar <b>[NEW STATION]</b> y luego púlsela. <b>3</b> Gire la rueda de volumen para seleccionar <b>[FROM TRACK]</b> o <b>[FROM ARTIST]</b> y luego púlsela. Una nueva emisora se crea en base a la canción o al artista actual.
<b>Buscar una emisora registrada</b>	<b>1</b> Pulse <b>MENU</b> . <b>2</b> Gire la rueda de volumen para seleccionar y luego púlsela. <b>[BY DATE]</b> : Según la fecha de registro. <b>[A-Z]</b> : Por orden alfabético. <b>3</b> Gire la rueda de volumen para seleccionar la emisora deseada y luego pulse la rueda.
<b>Para marcar canción o la información de un artista</b>	<b>1</b> Pulse y mantenga pulsada la rueda de volumen. <b>2</b> Gire la rueda de volumen para seleccionar <b>[THIS TRACK]</b> o <b>[THIS ARTIST]</b> y luego púlsela. Aparece "BOOKMARKED" y la información se almacena en su dispositivo.  El marcador está disponible en su cuenta de Pandora® pero no en esta unidad.

## Preparativos:

- 1 Conecte el sintonizador para vehículos con conexión SiriusXM opcional (disponible en el mercado).

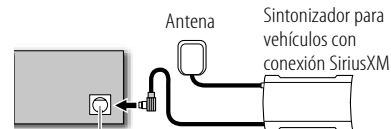

- 2 Active la suscripción a través de [www.siriusxm.com/activatenow](http://www.siriusxm.com/activatenow) o llame al 1-866-635-2349.  
Para activar el sintonizador para vehículos con conexión SiriusXM, necesitará la Identificación de la radio. La Identificación de la radio se encuentra en la etiqueta del sintonizador para vehículos con conexión Sirius XM pero también puede mostrarse en la pantalla de la unidad seleccionando "Channel 0" después de haber conectado el sintonizador.
- 3 Pulse **⏪ SOURCE** para seleccionar SIRIUS XM e iniciar la actualización.

## Comience a escuchar

- 1 Pulse **⏪ SOURCE** para seleccionar SIRIUS XM.
- 2 Pulse **MENU**.
- 3 Gire la rueda de volumen para seleccionar **CATEGORY** y luego púlsela.
- 4 Gire la rueda de volumen para seleccionar una categoría en la lista y luego púlsela. Si se selecciona "ALL CHANNEL", se mostrarán todos los canales disponibles.

**5** Gire la rueda de volumen para seleccionar un canal y luego púlsela.

(o)

Pulse /  para la búsqueda manual de un canal.• Para cambiar rápidamente de canal mantenga pulsado / .

La pantalla de entrada del código de acceso aparece cuando se selecciona un canal bloqueado o con contenido para adultos (**[MATURE CH]** está ajustado a **[ON]**). Para recibir el canal, introduzca el código de acceso.

- **Para almacenar un canal:** Puede almacenar hasta 18 canales. (→ **5**)
- **Para seleccionar un canal almacenado:** Pulse uno de los botones numéricos (**1** a **6**).

(o)





**1** Pulse **MENU**.**2** Gire la rueda de volumen para seleccionar PRESET y luego púlsela.**3** Gire la rueda de volumen para seleccionar un número de preajuste y luego púlsela.

(o)

Pulse /  en el RM-RK52.**Reproducción**

- 1** Pulse la rueda de volumen.
- 2** Pulse otra vez la rueda de volumen para iniciar la reproducción.  
La reproducción se inicia desde la posición en vivo y  se ilumina.

Durante la reproducción...



- Para pausar o reanudar la reproducción, pulse la rueda de volumen.
- Para saltar la canción actual hacia atrás/hacia adelante, pulse / .
- Para el retroceso/avance rápido, pulse y mantenga pulsado / .
- Para salir de la reproducción y pasar al modo en vivo, pulse .

**Otros ajustes**



- 1** Pulse y mantenga pulsado **MENU**.
- 2** Gire la rueda de volumen para seleccionar **[SIRIUS XM]** y luego púlsela.
- 3** Gire la rueda de volumen para seleccionar (consulte la tabla de la derecha) y luego púlsela.
- 4** Pulse **MENU** para salir.

**CH LOCK**

Para desbloquear los ajustes:

- 1** Gire la rueda de volumen para seleccionar un número.
- 2** Pulse /  para desplazarse a la posición de introducción.
- 3** Repita los pasos **1** y **2** para ingresar el código de acceso actual. (El código de acceso inicial es 0000.)
- 4** Pulse la rueda de volumen para confirmar.

**CODE SET**

- 1** Gire la rueda de volumen para seleccionar un número.
  - 2** Pulse /  para desplazarse a la posición de introducción.
  - 3** Repita los pasos **1** y **2** para ingresar un nuevo código de acceso de 4 dígitos.
  - 4** Pulse la rueda de volumen para confirmar.
  - 5** Repita los pasos **1** a **4** para volver a confirmar el código de acceso nuevo.
- Tome nota del nuevo código de acceso para la próxima vez que ingrese a la configuración de bloqueo de canales.

**CH EDIT\***

- 1** Gire la rueda de volumen para seleccionar una categoría y luego púlsela.
- 2** Gire la rueda de volumen para seleccionar el canal que desea bloquear y luego púlsela.  
La "L" antecede al número de canal.
- 3** Pulse  para salir.

**CH CLEAR\*****YES:** Borra todos los canales bloqueados. ; **NO:** Se cancela.**MATURE CH**

**ON:** Activa la configuración de bloqueo definido para Sirius XM (contenido para adultos). ; **OFF:** Se desactiva.

- Si se selecciona **[ON]**, su configuración (**CH EDIT**) se ignora temporalmente.

**SIGNAL LVL****NO SIGNAL/ WEAK/ GOOD/ STRONG:** Muestra la intensidad de la recepción actual de la señal.**BUF USAGE****0% — 100% (0):** Muestra el uso de la memoria del búfer de reproducción.\* Se visualiza sólo cuando **[MATURE CH]** se ajusta a **[OFF]**.

# AJUSTES DE AUDIO

Predeterminado: **XX**

Para	Hacer esto
<b>Seleccionar un ecualizador preajustado</b>	Pulse <b>EQ</b> repetidamente. FLAT (predeterminada), NATURAL, DYNAMIC, VOCAL BOOST, BASS BOOST, USER
<b>Almacenar sus propios ajustes de sonido</b>	<ol style="list-style-type: none"> <li>Pulse y mantenga pulsado <b>EQ</b>.</li> <li>Gire la rueda de volumen para seleccionar y luego púlsela. SUB.W *1:           -08 a +08                           Estándar: (00) BASS LVL:           -06 a +06                           (00) MID LVL:            -06 a +06                           (00) TRE LVL:            -06 a +06                           (00)</li> </ol> <ul style="list-style-type: none"> <li>El ajuste se guarda en [USER] en EQ.</li> <li>Para volver al elemento anterior, pulse <b>↶</b>.</li> <li>Pulse <b>EQ</b> para salir.</li> </ul>

\*1 Se visualiza solo cuando [L/O MODE] se ajusta a [SUB.W] y [SUB.W] se ajusta a [ON].

## Otros ajustes

- Pulse y mantenga pulsado **MENU**.
- Gire la rueda de volumen para seleccionar [PRO EQ] o [AUDIO] y luego púlsela.
- Gire la rueda de volumen para seleccionar (consulte la tabla de abajo) y luego púlsela. Repita el paso 3 hasta que se seleccione el elemento que desee.
- Pulse **MENU** para salir.

PRO EQ	1	BASS / MIDDLE / TREBLE:	Seleccione un tono de sonido.
	2	Ajuste los elementos de sonido del tono seleccionado.	
<b>BASS</b>	Frecuencia:	<b>60/ 80/ 100/ 200 Hz</b>	Estándar: (80 Hz)
	Nivel:	<b>-06 a +06</b>	(00)
	Q:	<b>Q1.0/ Q1.25/ Q1.5/ Q2.0</b>	(Q1.0)
<b>MIDDLE</b>	Frecuencia:	<b>0.5/ 1.0/ 1.5/ 2.5 kHz</b>	Estándar: (1.0 kHz)
	Nivel:	<b>-06 a +06</b>	(00)
	Q:	<b>Q0.75/ Q1.0/ Q1.25</b>	(Q1.25)
<b>TREBLE</b>	Frecuencia:	<b>10.0/ 12.5/ 15.0/ 17.5 kHz</b>	Estándar: (10.0 kHz)
	Nivel:	<b>-06 a +06</b>	(00)
	Q:	<b>Q FIX</b>	(Q FIX)

El ajuste se guarda en [USER] en EQ.

AUDIO	
<b>FADER</b> *2*3	<b>R06 — F06 (00):</b> Ajusta el balance de salida de los altavoces delanteros y traseros.
<b>BALANCE</b> *3	<b>L06 — R06 (00):</b> Ajusta el balance de salida de los altavoces izquierdo y derecho.
<b>BASS BOOST</b>	<b>+01 / +02:</b> Selecciona su nivel de refuerzo de graves preferido. ; <b>OFF:</b> Se cancela.
<b>LOUD</b>	<b>LOW / HIGH:</b> Refuerza las frecuencias altas o bajas para producir un sonido bien balanceado a bajos niveles de volumen. ; <b>OFF:</b> Se cancela.
<b>VOL ADJUST</b>	<b>-05 — +05 (00):</b> Preajusta el nivel de ajuste de volumen de cada fuente (al compararse con el nivel de volumen de FM). Antes del ajuste, seleccione la fuente que desea ajustar. (Aparece "VOL ADJ FIX" si se selecciona FM.)
<b>L/O MODE</b>	<b>SUB.W / REAR:</b> Selecciona cuando hay altavoces traseros o un subwoofer conectados a los terminales de salida de línea REAR/SW en el panel posterior (mediante un amplificador externo).
<b>SUB.W</b> *4	<b>ON / OFF :</b> Activa o desactiva la salida del subwoofer.
<b>SUB.W LPF</b> *5	<b>THROUGH:</b> Todas las señales se envían al subwoofer. ; <b>LOW 55Hz / MID 85Hz / HIGH 120Hz:</b> Las señales de audio con frecuencias inferiores a 55 Hz/ 85 Hz/ 120 Hz se envían al subwoofer.
<b>SUB.W LEVEL</b> *5	<b>-08 — +08 (00):</b> Ajusta el nivel de salida del subwoofer.
<b>BEEP</b>	<b>ON / OFF:</b> Activa o desactiva el tono de pulsación de teclas.
<b>TEL MUTING</b> *6	<b>ON:</b> Enmudece el sonido durante el uso del celular (no conectado a través de KS-BTA100). ; <b>OFF:</b> Se cancela.
<b>AMP GAIN</b>	<b>LOW POWER:</b> Limita el nivel de volumen máximo a 30. (Selecciónelo si la potencia máxima de cada altavoz es inferior a 50 W, con el fin de evitar posibles daños en los altavoces.) ; <b>HIGH POWER:</b> El nivel máximo de volumen es 50.

\*2 Si está utilizando un sistema de dos altavoces, ajuste el nivel de fader a [00].

\*3 El ajuste no afecta a la salida del subwoofer.

\*4 Se visualiza sólo cuando [L/O MODE] se ajusta a [SUB.W].

\*5 Se visualiza sólo cuando [SUB.W] se ajusta a [ON].

\*6 No funciona si se ha seleccionado [BT ADAPTER] para [AUX] en [SRC SELECT].



# MÁS INFORMACIÓN

## Acerca de los discos y archivos de audio

- Esta unidad puede reproducir sólo los siguientes CD:



- Este receptor puede reproducir discos multisesión; no obstante, las sesiones no cerradas serán omitidas durante la reproducción.

### Discos que no se pueden reproducir:

- Discos que no son redondos.
- Discos con la superficie de grabación pintada o discos sucios.
- Discos grabables/reescribibles que no hayan sido finalizados.
- CD de 8 cm. Si intenta insertarlo con un adaptador podrán causar fallos de funcionamiento.

- Reproducción DualDisc:** El lado no DVD de un "DualDisc" no es compatible con la norma "Compact Disc Digital Audio". Por consiguiente, no se recomienda usar en este producto, el lado no DVD de un DualDisc.

### Archivos reproducibles:

- Extensiones de archivos: MP3 (.mp3), WMA (.wma)
- Velocidad de bit: MP3: 8 kbps — 320 kbps  
WMA: 32 kbps — 192 kbps
- Frecuencia de muestreo:  
MP3: 48 kHz, 44,1 kHz, 32 kHz, 24 kHz, 22,05 kHz, 16 kHz, 12 kHz, 11,025 kHz, 8 kHz  
WMA: 48 kHz, 44,1 kHz, 32 kHz
- Archivos a una velocidad de bits variable (VBR).

### Número máximo de caracteres para el nombre de archivo/carpeta:

- Depende del formato de disco utilizado (incluye extensión de 4 caracteres — <.mp3> o <.wma>).
- ISO 9660 Nivel 1 y 2: 64 caracteres
- Romeo: 64 caracteres
- Joliet: 32 caracteres
- Nombre de archivo largo de Windows: 64 caracteres

## Acerca de los dispositivos USB

- Esta unidad puede reproducir archivos MP3/WMA almacenados en un dispositivo de clase de almacenamiento masivo USB.
- No puede conectar un dispositivo USB por medio de un concentrador USB y un Lector multi tarjetas.
- La conexión con un cable de más de 5 m de largo puede ocasionar una reproducción anormal.
- Número máximo de caracteres para:
  - Nombres de las carpetas: 63 caracteres
  - Nombres de los archivos: 63 caracteres
  - Etiqueta MP3: 60 caracteres
  - Etiqueta WMA: 60 caracteres
- Esta unidad puede reconocer un total de 65 025 archivos, 255 carpetas (255 archivos por carpeta incluyendo carpeta sin archivos no compatibles) y 8 jerarquías.
- Esta unidad no puede reconocer ningún dispositivo USB que tenga un régimen distinto de 5 V y que exceda de 1 A.

## Acerca del iPod/iPhone

- Made for
  - iPod touch (1st, 2nd, 3rd, y 4th generation)
  - iPod classic
  - iPod with video (5th generation)\*
  - iPod nano (1st, 2nd, 3rd, 4th, 5th y 6th generation)
  - iPhone, iPhone 3G, 3GS, 4, 4S
- \* [IPOD MODE]/ [EXT MODE] no son aplicables.
- No se puede navegar a través de archivos de video en el menú "Videos" en [HEAD MODE].
- El orden de canciones mostrado en el menú de selección de esta unidad puede diferir del que se encuentra en el iPod/iPhone.
- Si algunas operaciones no se ejecutan correctamente o de la forma intentada, visite: <<http://www3.jvckenwood.com/english/car/index.html>> (Sitio web sólo en inglés).

## Acerca de "JVC Playlist Creator" y "JVC Music Control"

- Esta unidad es compatible con la aplicación para PC "JVC Playlist Creator" y la aplicación Android™ "JVC Music Control".
- Cuando utilice un archivo de audio cuya información de base de datos haya sido añadida mediante "JVC Playlist Creator" o "JVC Music Control", los archivos se podrán buscar por título, álbum o nombre del artista mediante la búsqueda de música.
- "JVC Playlist Creator" y "JVC Music Control" están disponibles en el siguiente sitio web:  
<<http://www3.jvckenwood.com/english/car/index.html>>  
(Sitio web sólo en inglés).

## Información en pantalla

<b>FM o AM</b>	Nombre de la emisora (PS)*1 → Frecuencias → Tipo de programa (PTY)*1 → Título*1*2 → Día/Reloj → (vuelta al comienzo)
<b>CD o USB</b>	Título del álbum/Artista*3 → Título de la pista*3 → N° de pista/tiempo de reproducción → Día/Reloj → (vuelta al comienzo)
<b>USB-IPOD</b>	[HEAD MODE] o [IPOD MODE]: Título del álbum/Artista*3 → Título de la pista*3 → N° de pista/tiempo de reproducción → Día/Reloj → (vuelta al comienzo) [EXT MODE]: EXT MODE ↔ Día/Reloj
<b>PANDORA</b>	Nombre de la emisora → Título del álbum/Artista → Título de la pista → Tiempo de reproducción → Día/Reloj → (vuelta al comienzo)
<b>SiriusXM</b>	Núm. de canal/nombre del canal → Artista → Título de la canción → Información del contenido → Nombre de la categoría → Día/Reloj → (vuelta al comienzo)
<b>AUX</b>	AUX ↔ Día/Reloj
<b>BT AUDIO</b>	BT AUDIO ↔ Día/Reloj

\*1 Disponible solo para emisoras del FM Radio Broadcast Data System.

\*2 **KD-A645 / KD-R640** solamente: La información sobre el título que aparece en la pantalla depende de la emisora. Si no está disponible, aparecerá "NO TEXT".

\*3 Aparece "NO NAME" para los CDs convencionales, o en caso de que no esté grabado.

# LOCALIZACIÓN DE AVERIAS

Síntoma	Solución
El sonido no se escucha.	<ul style="list-style-type: none"> <li>Ajuste el volumen al nivel óptimo.</li> <li>Inspeccione los cables y las conexiones.</li> <li>Asegúrese de que el terminal de tierra trasero esté conectado al chasis del automóvil mediante cables más cortos y gruesos.</li> </ul>
Aparece "MISWIRING CHK WIRING THEN RESET UNIT" / "WARNING CHK WIRING THEN RESET UNIT" y no se puede realizar ninguna operación.	Asegúrese de que los terminales de los cables de altavoz estén correctamente aislados y luego reinicie la unidad. Si con esto no se consigue resolver el problema, póngase en contacto con su centro de servicio más cercano.
La fuente no se puede seleccionar.	Verifique el ajuste [SRC SELECT]. (→ 4)
Recepción de radio deficiente. / Ruidos estáticos mientras se escucha la radio.	<ul style="list-style-type: none"> <li>Conecte firmemente la antena.</li> <li>Extraiga completamente la antena.</li> </ul>
No se visualizan los caracteres correctos.	Esta unidad visualiza solo letras mayúsculas, números, y un número limitado de símbolos.
"PLEASE" y "EJECT" aparecen alternativamente.	Pulse ▲, luego inserte un disco correctamente.
Aparece "IN DISC".	Asegúrese de que no hay ningún obstáculo en la ranura de carga cuando se expulsa el disco.
El disco no puede ser expulsado.	Pulse y mantenga pulsado ▲ para forzar la expulsión del disco. Tenga cuidado de no dejar caer el disco cuando sea expulsado.
El orden de reproducción no es el que se esperaba.	El orden de reproducción se determina por el nombre del archivo (USB) o por el orden de grabación de los archivos (disco).
El tiempo de reproducción transcurrido no es correcto.	Esto depende del proceso de grabación anterior.
Aparece "NOT SUPPORT" y se omiten las pistas.	Compruebe que la pista sea de un formato reproducible. (→ 11)
"CANNOT PLAY" parpadea y/o el dispositivo conectado no se puede detectar.	<ul style="list-style-type: none"> <li>Verifique si el dispositivo conectado es compatible con esta unidad y asegúrese de que los archivos estén en formatos compatibles. (→ 11)</li> <li>Vuelva a conectar el dispositivo.</li> </ul>
El mensaje "READING" sigue destellando.	<ul style="list-style-type: none"> <li>No utilice demasiados niveles de jerarquías y carpetas.</li> <li>Cargue el disco o vuelva a conectar el dispositivo USB.</li> </ul>

Síntoma	Solución	
El iPod/iPhone no se enciende o no funciona.	<ul style="list-style-type: none"> <li>Verifique la conexión entre esta unidad y el iPod/iPhone.</li> <li>Desconecte y realice el reinicio forzado del iPod/iPhone.</li> <li>Verifique si el ajuste [IPOD SWITCH] es apropiado. (→ 4)</li> </ul>	
Pandora®	"ADD ERROR" / "SEARCH ERR"	Fracasó la creación de la nueva emisora.
	"CHK DEVICE"	Verifique la aplicación Pandora® en su dispositivo.
	"NO SKIPS"	Se ha llegado al límite de saltos.
	"NO STATIONS"	No se pudo encontrar la emisora registrada.
	"STATION LIM"	Se alcanzó el número límite de emisoras registradas. Vuelva a intentarlo después de borrar una emisora que no utilice en su dispositivo.
"UPGRADE APP"	Asegúrese de haber instalado la última versión de la aplicación Pandora® en su dispositivo.	
SiriusXM™	"CH LOCKED"	El canal seleccionado está bloqueado. Para desbloquearlo, ingrese el código de bloqueo correcto. (→ 9)
	"CHAN UNSUB"	Se ha seleccionado un canal al que no está suscrito. Para suscribirse, llame al 1-866-635-2349.
	"CHAN UNAVAIL"	Se ha seleccionado un canal que no está disponible.
	"CHK ANTENNA"	Verifique que la antena y su conexión estén en condiciones satisfactorias.
	"CHECK TUNER"	Asegúrese de que el sintonizador para vehículos con conexión SiriusXM esté conectado a la unidad.
	"NO SIGNAL"	Asegúrese de que la antena esté montada fuera del vehículo.
	"SUBSCRIPTN UPDATED – ENTER TO CONTINUE."	Su suscripción ha sido actualizada. Para continuar, pulse la rueda de volumen.
	"WRONG CODE"	Asegúrese de haber ingresado el código de acceso correcto. (→ 9)

## Si experimenta problemas, intente lo siguiente:

- 1 Verifique la LOCALIZACIÓN DE AVERÍAS
- 2 Reinicialice la unidad (→ 3)
- 3 Llame al (solo EE.UU.)

Llame al: 1-800-252-5722 (o) visite: <http://www.jvc.com>

# ESPECIFICACIONES

Amplificador de audio	Salida de potencia	20 W RMS × 4 canales a 4 Ω y ≤ 1% THD+N
	Impedancia de carga	4 Ω (tolerancia de 4 Ω a 8 Ω)
	Respuesta de frecuencias	40 Hz a 20 000 Hz
	Relación señal a ruido	80 dB A (referencia: 1 W en 4 Ω)
	Nivel de salida de línea/salida del subwoofer/impedancia	2,5 V/10 kΩ de carga (plena escala)
	Impedancia de salida	≤ 600 Ω
Sintonizador	FM Gama de frecuencias	87,9 MHz a 107,9 MHz (pasos de 200 kHz) 87,5 MHz a 108,0 MHz (pasos de 50 kHz)
	Sensibilidad útil	9,3 dBf (0,8 μV/75 Ω)
	50 dB Sensibilidad de silenciamiento	16,3 dBf (1,8 μV/75 Ω)
	Selectividad de canal alternativo	65 dB (a 400 kHz)
	Respuesta de frecuencias	40 Hz a 15 000 Hz
	Separación estéreo	40 dB
AM	Gama de frecuencias	530 kHz a 1 700 kHz (pasos de 10 kHz) 531 kHz a 1 611 kHz (pasos de 9 kHz)
	Sensibilidad/Selectividad	20 μV/40 dB
Reproductor de CD	Sistema de detección de señal	Captor óptico sin contacto (láser semiconductor)
	Número de canales	2 canales (estereofónicos)
	Respuesta de frecuencia	5 Hz a 20 000 Hz
	Relación señal a ruido	98 dB
	Fluctuación y trémolo	Por debajo del límite medible



USB	Estándar USB	USB 1.1, USB 2.0	
	Velocidad de transferencia de datos (Velocidad máxima)	Máx. 12 Mbps	
	Dispositivos compatibles	Clase de almacenamiento masivo	
	Sistemas de archivos compatibles	FAT 32/16/12	
	Formatos de audio reproducibles	MP3/WMA	
Corriente máxima de alimentación	5 V CC = 1 A		
General	Requisitos de potencia (Voltaje de funcionamiento)	14,4 V CC (tolerancia de 11 V a 16 V)	
	Sistema de puesta a tierra	Negativo a masa	
	Temperatura de funcionamiento admisible	0°C a +40°C (32°F a 104°F)	
	Dimensiones (An × Al × Pr)	Tamaño de instalación (aprox.)	182 mm × 53 mm × 159 mm (7-3/16 pulgada × 2-1/8 pulgada × 6-5/16 pulgada)
		Tamaño del panel (aprox.)	<b>KD-A645 / KD-R640:</b> 188 mm × 59 mm × 10 mm (7-7/16 pulgada × 2-3/8 pulgada × 7/16 pulgada) <b>KD-R540 / KD-R440:</b> 188 mm × 59 mm × 13 mm (7-7/16 pulgada × 2-3/8 pulgada × 9/16 pulgada)
	Peso (excluyendo accesorios)	1,2 kg (2,6 lbs)	

Sujeto a cambios sin previo aviso.

## ⚠ Advertencia

- La unidad puede utilizarse solamente con una fuente de alimentación de 12 V CC con negativo a masa.
- Desconecte el terminal negativo de la batería antes de realizar el cableado y el montaje.
- Para evitar un cortocircuito, no conecte el cable de la batería (amarillo) ni el cable de encendido (rojo) al chasis del vehículo o cable de conexión a masa (negro).
- Para evitar un cortocircuito, utilice una cinta de vinilo para aislar los cables no conectados.
- Asegúrese de volver a conectar a masa esta unidad al chasis del automóvil después de la instalación.

## ⚠ Precaución

- Para fines de seguridad, deje que un profesional realice el cableado y el montaje. Consulte con un distribuidor de productos de audio para automóviles.
- Instale esta unidad en la consola de su vehículo. No toque las partes metálicas de la unidad durante o poco después del uso de la unidad. Las partes metálicas, tales como el disipador de calor o la carcasa, pueden estar calientes.
- No conecte los cables  $\ominus$  de los altavoces al chasis del vehículo, al cable de conexión a masa (negro) o en paralelo.
- Conecte altavoces con una potencia máxima de más de 50 W. Si la potencia máxima de los altavoces es inferior a 50 W, cambie el ajuste **[AMP GAIN]** para evitar daños en los mismos. (→ 10)
- Monte la unidad a un ángulo de 30° o menos.
- Si el mazo de conductores de su vehículo no dispone de terminal de encendido, conecte el cable de encendido (rojo) al terminal de la caja de fusibles del vehículo, el cual suministrará una alimentación de 12 V CC y podrá conectarse y desconectarse mediante la llave de encendido.
- Después de haber instalado la unidad, compruebe que las luces de freno, los intermitentes, los limpiaparabrisas, etc. del automóvil funcionan correctamente.
- Si se funde el fusible, en primer lugar asegúrese de que los cables no estén en contacto con el chasis del vehículo y, a continuación, reemplace el fusible usado por otro del mismo régimen.

## Procedimiento básico

- 1 Quite la llave del interruptor de encendido y, a continuación, desconecte el terminal  $\ominus$  de la batería del automóvil.**
- 2 Conecte los cables correctamente.**  
Consulte Conexión del cableado. (→ 15)
- 3 Instale la unidad en su automóvil.**  
Consulte Instalación de la unidad (montaje en el tablero).
- 4 Conecte el terminal  $\ominus$  de la batería del automóvil.**
- 5 Reinicie la unidad. (→ 3)**

## Instalación de la unidad (montaje en el tablero)

**1**

**2**

**3**

Prepare el cableado necesario. (→ 15)

Doble las lengüetas apropiadas para retener firmemente la manga en su lugar.

0°-30°

Compruebe la orientación de la placa embellecedora.

## Cuando instale sin el manguito de montaje

Tornillos de cabeza plana o esférica (no suministrados)  
M5 × 8 mm (M5 × 3/8 pulgada)

8 mm (3/8") 8 mm (3/8")

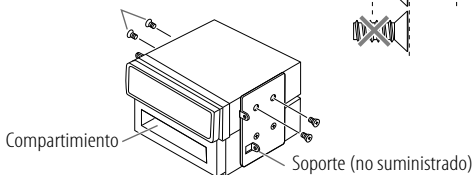

## Cómo desmontar la unidad

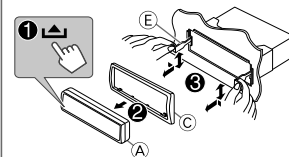

## Conexión del cableado

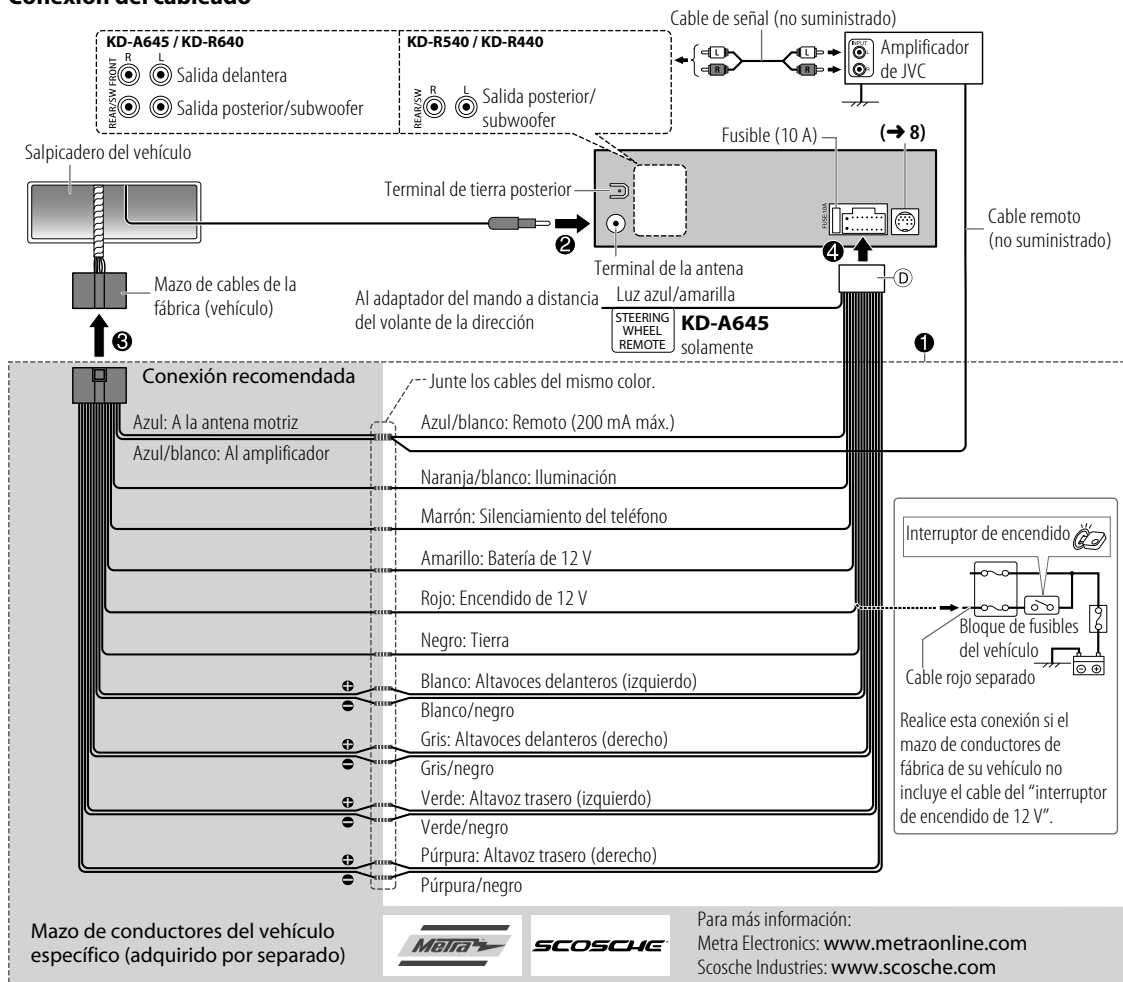

## Lista de piezas para la instalación

- (A) Placa frontal (×1)
- (B) Manguito de montaje (×1)
- (C) Placa de embellecedora (×1)
- (D) Mazo de conductores (×1)
- (E) Herramienta de extracción (×2)

# TABLE DES MATIERES

AVANT L'UTILISATION	2
FONCTIONNEMENT DE BASE	3
PRISE EN MAIN	4
RADIO	5
CD / USB / iPod	6
AUX	7
ÉCLAIRAGE (KD-A645 / KD-R640 uniquement)	7
PANDORA® (KD-A645 / KD-R640 / KD-R540 uniquement)	8
SiriusXM™ (KD-A645 / KD-R640 uniquement)	8
RÉGLAGES AUDIO	10
PLUS D'INFORMATIONS	11
GUIDE DE DÉPANNAGE	12
SPÉCIFICATIONS	13
INSTALLATION / RACCORDEMENT	14

## Comment lire ce manuel

- Les opérations sont expliquées principalement en utilisant les touches de la façade du **KD-R540 / KD-R440**.
- [XX] indique les éléments choisis.
- (→ XX) indique que des références sont disponibles aux numéros de page cités.

# AVANT L'UTILISATION

## ⚠ Avertissement

N'utilisez aucune fonction qui risque de vous distraire de la conduite sûre de votre véhicule.

## ⚠ Précautions

Réglage du volume:

- Ajustez le volume de façon à pouvoir entendre les sons extérieurs à la voiture afin d'éviter tout risque d'accident.
- Réduisez le volume avant de reproduire des sources numériques afin d'éviter d'endommager les enceintes par la soudaine augmentation du niveau de sortie.

Généralités:

- Évitez d'utiliser un périphérique USB ou un iPod/iPhone s'il peut gêner la conduite en toute sécurité.
- Assurez-vous que toutes les données importantes ont été sauvegardées. Nous ne pouvons pas être tenu responsable pour toute perte des données enregistrées.
- Veuillez faire en sorte de ne jamais mettre ou laisser d'objets métalliques (tels que des pièces ou des outils) dans l'appareil, afin d'éviter tout risque de court-circuit.
- Si une erreur de disque se produit à cause de la condensation sur l'objectif laser, éjectez le disque et attendez que l'humidité s'évapore.

Télécommande (RM-RK52):

- Ne laissez pas la télécommande dans des endroits exposés à la chaleur, comme sur le tableau de bord par exemple.
- La pile au lithium risque d'exploser si elle est remplacée incorrectement. Ne la remplacez uniquement qu'avec le même type de pile ou son équivalent.
- Le boîtier de la pile ou les piles ne doivent pas être exposés à des chaleurs excessives telles que les rayons du soleil, du feu, etc.
- Conservez les piles hors de portée des enfants dans leur conditionnement original jusqu'à leur utilisation.

Débarressez-vous des piles usagées rapidement. En cas d'ingestion, contactez un médecin immédiatement.

Pour Californie des États-Unis seulement:

Cet appareil contient une pile-bouton CR au lithium qui contient du perchlorate—une manipulation spéciale peut être requise. Voir [www.dtsc.ca.gov/hazardouswaste/perchlorate](http://www.dtsc.ca.gov/hazardouswaste/perchlorate)

## Entretien

**Nettoyage de l'appareil:** Essuyez la saleté de la façade avec un chiffon sec au silicone ou un chiffon doux.

**Nettoyage du connecteur:** Détachez la façade et nettoyez le connecteur à l'aide d'un coton tige en faisant attention de ne pas endommager le connecteur.

**Manipulation des disques:**

- Ne pas toucher la surface d'enregistrement du disque.
- Ne pas coller de ruban adhésif, etc. sur les disques et ne pas utiliser de disque avec du ruban adhésif collé dessus.
- N'utilisez aucun accessoire pour le disque.
- Nettoyez le disque en partant du centre vers l'extérieur.
- Nettoyez le disque avec un chiffon sec au silicone ou un chiffon doux. N'utilisez aucun solvant.
- Pour retirer les disques de cet appareil, tirez-les horizontalement.
- Retirez les ébarbures du bord du trou central du disque avant d'insérer un disque.

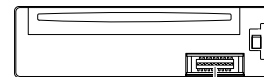

Connecteur (sur la face arrière de la façade)

# FONCTIONNEMENT DE BASE

## Façade

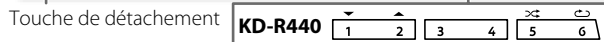
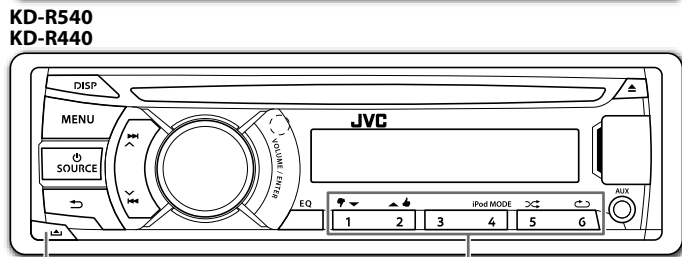
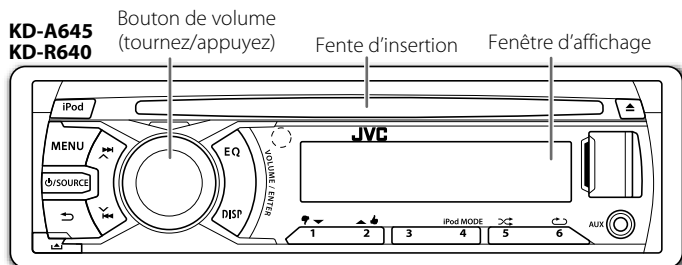

## Attachez

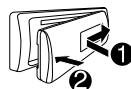

## Détachez

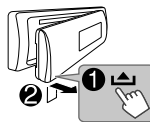

## Comment réinitialiser

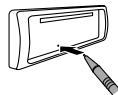

Vos ajustements pré réglés sont aussi effacés.

## Télécommande (RM-RK52)

Capteur de télécommande  
(Ne l'exposez Pas à la lumière directe du soleil.)

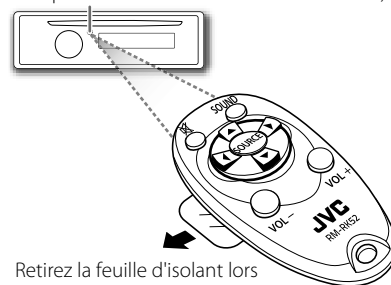

Retirez la feuille d'isolant lors de la première utilisation.

## Comment remplacer la pile

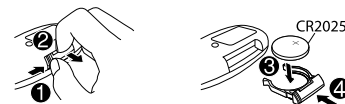

Pour	Faire (sur la façade)	Faire (sur la télécommande)
<b>Mise sous tension de l'appareil</b>	Appuyez sur <b>SOURCE</b> . • Maintenez la touche enfoncée pour mettre l'appareil hors tension.	(non disponible)
<b>Ajustez le volume</b>	Tournez le bouton de volume.  Appuyez sur le bouton de volume pour couper le son ou mettre la lecture en pause. • Appuyez une nouvelle fois pour annuler.	Appuyez sur <b>VOL +</b> ou <b>VOL -</b> .  Appuyez sur <b>⏏</b> pour couper le son ou mettre la lecture en pause. • Appuyez une nouvelle fois pour annuler.
<b>Choisissez une source</b>	• Appuyez répétitivement sur <b>SOURCE</b> . • Appuyez sur <b>SOURCE</b> , puis tournez le bouton de volume avant 2 secondes.	Appuyez répétitivement sur <b>SOURCE</b> .
<b>Changez l'information sur l'affichage</b>	Appuyez répétitivement sur <b>DISP.</b> (→ 11) • Maintenez la touche enfoncée pour faire défiler les informations actuelles de l'affichage.	(non disponible)

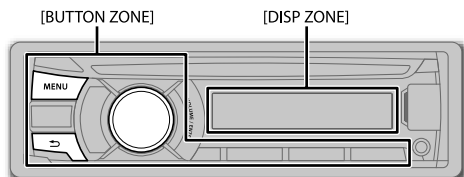

## 1 Annulez la démonstration

- 1 Maintenez pressée **MENU**.
- 2 Appuyez sur le bouton de volume pour sélectionner **[DEMO]**.
- 3 Tournez le bouton de volume pour choisir **[DEMO OFF]**, puis appuyez sur le bouton.
- 4 Appuyez sur **MENU** pour quitter.

## 2 Réglez l'horloge

- 1 Maintenez pressée **MENU**.
- 2 Tournez le bouton de volume pour choisir **[CLOCK]**, puis appuyez sur le bouton.
- 3 Tournez le bouton de volume pour choisir **[CLOCK SET]**, puis appuyez sur le bouton.
- 4 Tournez le bouton de volume pour choisir le jour, puis appuyez sur le bouton.
- 5 Tournez le bouton de volume pour régler les heures, puis appuyez sur le bouton.
- 6 Tournez le bouton de volume pour régler les minutes, puis appuyez sur le bouton.
- 7 Appuyez sur **MENU** pour quitter.

## 3 Faites les réglages de base

- 1 Maintenez pressée **MENU**.
- 2 Tournez le bouton de volume pour faire une sélection, puis appuyez sur le bouton.
  - Référez-vous au tableau suivant pour la sélection.
- 3 Appuyez sur **MENU** pour quitter.

Pour revenir à la hiérarchie précédente, appuyez sur

<b>CLOCK</b>	
<b>CLOCK ADJ</b>	<b>AUTO</b> : L'horloge est réglée automatiquement à l'aide des données d'horloge (CT) comprises dans les données du signal FM Radio Broadcast Data System. ; <b>OFF</b> : Annulation.
<b>CLOCK DISP</b>	<b>ON</b> : L'horloge apparaît sur l'affichage même quand l'appareil est hors tension. ; <b>OFF</b> : Annulation.
<b>DIMMER</b>	
<b>DIMMER SET</b>	Permet de sélectionner l'éclairage de l'affichage et des touches ajusté dans le réglage <b>[BRIGHTNESS]</b> . <b>AUTO</b> : Commute entre les réglages pour la journée et la nuit quand vous allumez ou éteignez les feux de la voiture. *1 ; <b>ON</b> : Choisit les réglages pour la nuit. ; <b>OFF</b> : Choisit les réglages pour le jour.
<b>BRIGHTNESS</b>	Règle la luminosité de l'affichage et des touches séparément pour le jour et la nuit. <ol style="list-style-type: none"> <li>1 <b>DAY/ NIGHT</b>: Choisissez le jour ou la nuit.</li> <li>2 <b>BUTTON ZONE/ DISP ZONE</b>: Choisissez la zone pour le réglage.</li> <li>3 Réglez le niveau de luminosité (<b>00</b> à <b>31</b>). (Défaut: <b>DAY: 31</b> ; <b>NIGHT: 15</b>)</li> </ol>
<b>DISPLAY</b>	
<b>SCROLL</b> *2	<b>ONCE</b> : Fait défiler une fois les informations de l'affichage. ; <b>AUTO</b> : Répète le défilement (à 5 secondes d'intervalle). ; <b>OFF</b> : Annulation.
<b>TAG DISPLAY</b>	<b>ON</b> : Affiche les informations des balises (TAG) lors de la lecture de fichiers MP3/WMA. ; <b>OFF</b> : Annulation.
<b>IPOD SWITCH</b> *3: Pour <b>KD-A645 / KD-R640 / KD-R540</b> uniquement	
	<b>HEAD MODE</b> : Commande la lecture musicale uniquement à partir de cet appareil. ; <b>IPOD MODE</b> : Commande la lecture musicale à partir de cet appareil et de l'iPod/iPhone. ; <b>EXT MODE</b> : Commande la lecture musicale uniquement à partir de l'iPod/iPod.
<b>SRC SELECT</b>	
<b>AM</b> *4	<b>ON</b> : Met en service AM dans la sélection de la source. ; <b>OFF</b> : Hors service.
<b>PANDORA</b> *4	(Pour <b>KD-A645 / KD-R640 / KD-R540</b> uniquement) <b>ON</b> : Met en service PANDORA dans la sélection de la source. ; <b>OFF</b> : Hors service.
<b>AUX</b> *4	<b>ON</b> : Met en service AUX dans la sélection de la source. ; <b>OFF</b> : Hors service. ; <b>BT ADAPTER</b> : Sélectionnez quand l'adaptateur Bluetooth KS-BTA100 est connecté à la prise AUX (→ 7). Le nom de la source change sur BT AUDIO.

\*1 La connexion du fil de commande de l'éclairage est requise. (→ 15)

\*2 Certains caractères ou symboles n'apparaissent pas correctement (ou un blanc apparaît à leur place).

\*3 S'affiche uniquement quand la source est USB-IPOD.

\*4 Pas d'affichage quand la source correspondante est sélectionnée.



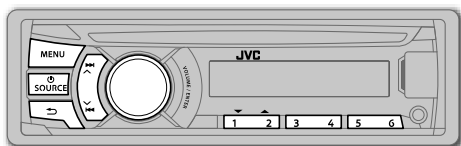

“ST” s’allume lors de la réception d’une émission FM stéréo avec un signal suffisamment fort.

## Recherchez une station

- 1 Appuyez sur **SOURCE** pour choisir FM ou AM.
- 2 Appuyez sur **↔** (ou **◀▶** sur la RM-RK52) pour rechercher une station automatiquement.  
(ou)  
Maintenez enfoncé **↔** (ou **◀▶** sur la RM-RK52) jusqu’à ce que “M” clignote, puis appuyez répétitivement dessus pour rechercher une station manuellement.

## Mémorisez une station

Vous pouvez mémoriser un maximum de 18 stations pour FM et de 6 stations pour AM.

Pendant l’écoute d’une station...

Maintenez pressée une des touches numériques (1 à 6) pour mémoriser.

- (ou)
- 1 Maintenez enfoncé le bouton de volume jusqu’à ce que “PRESET MODE” clignote.
  - 2 Tournez le bouton de volume pour choisir un numéro de présélection, puis appuyez sur le bouton.  
Le numéro de présélection clignote et “MEMORY” apparaît.

## Sélectionnez une station mémorisée

Appuyez sur l’une des touches numériques (1 à 6).

- (ou)
- 1 Appuyez sur **MENU**.
  - 2 Tournez le bouton de volume pour choisir un numéro de présélection, puis appuyez sur le bouton.

## Recherche de votre programme préféré (recherche PTY)

Disponible uniquement pour les stations FM Radio Broadcast Data System.

- 1 Maintenez pressée **↔**.
- 2 Tournez le bouton de volume pour sélectionner un code PTY (voir la colonne de droite), puis appuyez sur la bouton pour démarrer la recherche.  
S’il y a une station diffusant un programme du code PTY que vous avez choisi, la station est accordée.

## Autres paramètres

- 1 Maintenez pressée **MENU**.
- 2 Tournez le bouton de volume pour choisir [TUNER], puis appuyez sur le bouton.
- 3 Tournez le bouton de volume pour réaliser une sélection (voir le tableau ci-dessous), puis appuyez sur le bouton.
- 4 Appuyez sur **MENU** pour quitter.

Défaut: **XX**

<b>SSM</b>	<b>SSM 01 – 06 / SSM 07 – 12 / SSM 13 – 18</b> : Prérègle automatiquement un maximum de 18 stations pour FM. “SSM” s’arrête de clignoter quand les 6 premières stations sont mémorisées. Sélectionnez <b>SSM 07 – 12 / SSM 13 – 18</b> pour mémoriser les 12 stations suivantes.
<b>AREA</b>	<b>AREA US</b> : Pour l’Amérique du Nord/Centrale/du Sud, intervalles AM/FM: 10 kHz/200 kHz ; <b>AREA EU</b> : Pour les autres régions, intervalles AM/FM: 9 kHz/50 kHz ; <b>AREA SA</b> : Pour les pays d’Amérique du Sud, intervalles AM/FM: 10 kHz/50 kHz.
<b>MONO</b>	S’affiche uniquement quand la source est FM. <b>MONO ON</b> : Améliore la réception FM mais l’effet stéréo sera perdu. ; <b>MONO OFF</b> : Annulation.
<b>IF BAND</b>	<b>AUTO</b> : Augmente la sélectivité du tuner pour réduire les interférences des stations adjacentes. (L’effet stéréo peut être perdu.) ; <b>WIDE</b> : Il y a des interférences des stations adjacentes, mais la qualité du son n’est pas dégradée et l’effet stéréo est conservé.
<b>RADIO TIMER</b>	Met la radio sous tension à une heure spécifique quelle que soit la source actuelle. <ol style="list-style-type: none"> <li>1 <b>ONCE/ DAILY/ WEEKLY/ OFF</b>: Sélectionnez la fréquence de mise en service de la minuterie.</li> <li>2 <b>FM/ AM</b>: Choisissez la bande FM ou AM.</li> <li>3 <b>01 à 18</b> (pour FM)/ <b>01 à 06</b> (pour AM): Sélectionnez la station présélectionnée.</li> <li>4 Réglez l’heure et le jour de mise en service.  <ul style="list-style-type: none"> <li>• “Ⓞ” s’allume quand le réglage est terminé.</li> </ul> </li> </ol> <p>La minuterie de radio ne se met pas en service dans les cas suivants.</p> <ul style="list-style-type: none"> <li>• L’appareil est mis hors tension.</li> <li>• <b>[OFF]</b> est sélectionné pour <b>[AM]</b> dans <b>[SRC SELECT]</b> après la sélection de la minuterie de radio pour AM. (→ 4)</li> </ul>

Code PTY: **NEWS, INFORM** (information), **SPORTS, TALK, ROCK, CLS ROCK** (rock classique), **ADLT HIT** (hits adultes), **SOFT RCK** (rock soft), **TOP 40, COUNTRY, OLDIES, SOFT, NOSTALGA** (nostalgique), **JAZZ, CLASSICL** (classique), **R & B** (rhythm et blues), **SOFT R&B** (rhythm et blues soft), **LANGUAGE, REL MUSC** (musique religieuses), **REL TALK** (discussion religieuse), **PERSONLTY** (personnalité), **PUBLIC, COLLEGE, HABL ESP** (discussion en espagnol), **MUSC ESP** (musique espagnole), **HIP HOP, WEATHER**

# CD / USB / iPod

## Démarrez la lecture

### CD

Face portant l'étiquette

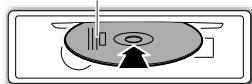

La source change sur CD et la lecture démarre.

- Pour éjecter un disque, appuyez sur ▲.

### USB

Prise d'entrée USB

Câble USB 2.0\*1  
(en vente dans le commerce)

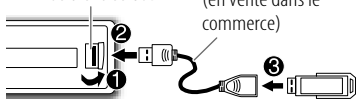

La source change sur USB et la lecture démarre.

**iPod/iPhone (KD-A645 / KD-R640 / KD-R540)** uniquement

Prise d'entrée USB

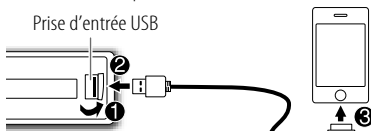

Câble USB 2.0\*1  
(accessoire du iPod/iPhone)

La source change sur USB-IPOD et la lecture démarre.

- Vous pouvez aussi changer la source, à partir d'une autre source sur iPod en appuyant sur **iPod**.

Appuyez répétitivement sur **4 iPod MODE** pour sélectionner le mode de commande directement (**[HEAD MODE]** / **[IPOD MODE]** / **[EXT MODE]**)

- Reportez-vous aussi à **[IPOD SWITCH]**. (→ 4)

\*1 Ne laissez pas le câble à l'intérieur de la voiture quand il n'est pas utilisé.

KD-A645 /  
KD-R640

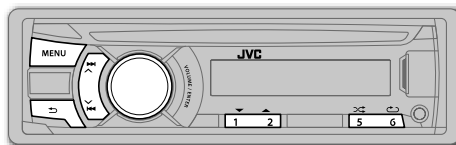

KD-A645 / KD-R640  
KD-R540

iPod MODE  
4

✓ : Applicable  
— : Non applicable

Pour	Faire	CD	USB	iPod
<b>Sélectionnez un une plage ou un fichier</b>	Appuyez sur ◀▶ (ou ◀▶ sur la RM-RK52).	✓	✓	✓*2
<b>Sélection du dossier (MP3/WMA)</b>	Appuyez sur 1▼/2▲ (ou ▲/▼ sur la RM-RK52).	✓	✓	—
<b>Recherche rapide vers l'arrière/vers l'avant</b>	Maintenez enfoncée ◀▶ (ou ◀▶ sur la RM-RK52).	✓	✓	✓*2
<b>Sélectionnez une plage/fichier à partir d'une liste</b>	<p><b>1</b> Appuyez sur <b>MENU</b></p> <p><b>2</b> Tournez le bouton de volume pour faire une sélection, puis appuyez sur le bouton.</p> <ul style="list-style-type: none"> <li>• Fichier MP3/WMA: Sélectionnez le dossier souhaité, puis un fichier.</li> <li>• iPod ou fichier JVC Playlist Creator (JPC) / JVC Music Control (JMC)*3: Sélectionnez le fichier souhaité à partir de la liste (PLAYLISTS, ARTISTS, ALBUMS, SONGS, PODCASTS*4, GENRES, COMPOSERS*4).</li> <li>• Pour revenir à la hiérarchie précédente, appuyez sur ↶.</li> <li>• Pour annuler, appuyez sur <b>MENU</b>.</li> </ul> <p><b>Remarque: Tournez le bouton de volume rapidement pour la recherche rapide.</b></p>	✓	✓	✓*5
<b>Lecture répétée</b>	Appuyez répétitivement sur la touche 6↶ pour faire un choix. <ul style="list-style-type: none"> <li>• CD Audio ou fichier JPC / JMC: TRACK RPT, RPT OFF</li> <li>• Fichier MP3/WMA: TRACK RPT, FOLDER RPT, RPT OFF</li> <li>• iPod: ONE RPT, ALL RPT</li> </ul>	✓	✓	✓*5
<b>Lecture aléatoire</b>	Appuyez répétitivement sur la touche 5↷ pour faire un choix. <ul style="list-style-type: none"> <li>• CD Audio: ALL RND, RND OFF</li> <li>• Fichier MP3/WMA ou fichier JPC / JMC: FOLDER RND, ALL RND, RND OFF</li> <li>• iPod: SONG RND, ALBUM RND*6, RND OFF</li> </ul>	✓	✓	✓*5

\*2 Applicable uniquement pour **[HEAD MODE]** et **[IPOD MODE]**. (→ 4)

\*3 Uniquement pour les fichiers enregistrés dans la base de données créée avec JPC / JMC. (→ 11)

\*4 Uniquement pour iPod.

\*5 Applicable uniquement avec **[HEAD MODE]**. (→ 4)

\*6 Non applicable pour certains iPod/iPhone.

## Utilisation d'un lecteur audio portable

- 1 Connectez un lecteur audio portable (en vente dans le commerce).

Mini fiche stéréo de 3,5 mm (1/8 pouces) avec connecteur en forme de "L" (en vente dans le commerce)

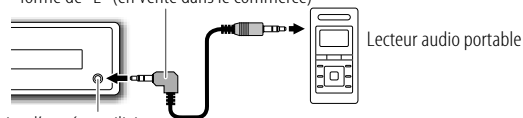

Prise d'entrée auxiliaire

- 2 Sélectionnez [ON] pour [AUX] dans [SRC SELECT]. (→ 4)
- 3 Appuyez sur **SOURCE** pour choisir AUX.
- 4 Mettez sous tension le lecteur audio portable et démarrez la lecture.



Utilisez une mini fiche stéréo munie d'une fiche à 3 connecteurs pour obtenir une sortie audio optimum.

## Utilisation d'un périphérique Bluetooth®

- 1 Connectez l'adaptateur Bluetooth, KS-BTA100 (vendu séparément).

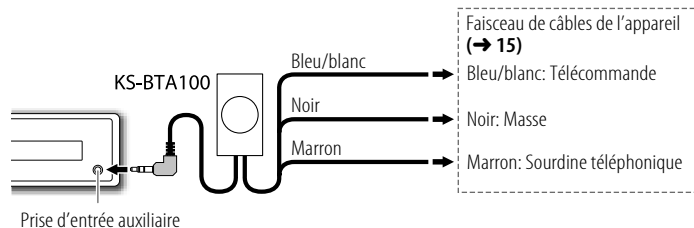

Prise d'entrée auxiliaire

- 2 Enregistrement (pairage) d'un appareil Bluetooth avec le KS-BTA100.
- 3 Sélectionnez [BT ADAPTER] pour [AUX] dans [SRC SELECT]. (→ 4).
- 4 Appuyez sur **SOURCE** pour choisir BT AUDIO.
- 5 Commencez à utiliser le périphérique Bluetooth®.

Pour plus de détails, se reporter au manuel d'instructions du KS-BTA100.

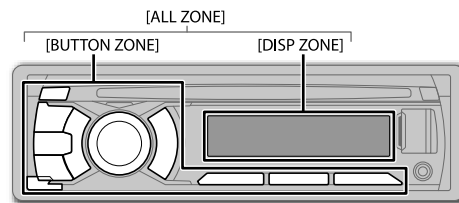

- 1 Maintenez pressée **MENU**.
- 2 Tournez le bouton de volume pour choisir [COLOR] ou [COLOR SETUP], puis appuyez sur le bouton.
- 3 Tournez le bouton de volume pour réaliser une sélection (voir le tableau ci-dessous), puis appuyez sur le bouton.
- 4 Appuyez sur **MENU** pour quitter.

Défaut: **XX**

**COLOR:** Choisissez une couleur séparément pour [BUTTON ZONE], [DISP ZONE] et [ALL ZONE].

**BUTTON ZONE [COLOR 06]** **COLOR 01 à COLOR 29:** La couleur choisie apparaît dans la zone choisie.  
**USER:** La couleur que vous avez créée dans [COLOR SETUP] apparaît dans la zone choisie.

**DISP ZONE [COLOR 01]** **COLOR FLOW 01 à COLOR FLOW 03:** La couleur change à différentes vitesses.

**ALL ZONE [COLOR 06]** L'éclairage des touches et de l'affichage change sur la couleur actuelle ou [BUTTON ZONE] choisie.

**COLOR SETUP:** Mémorisez votre propre couleur de jour et de nuit séparément pour [BUTTON ZONE] et [DISP ZONE].

**DAY COLOR**

- 1 **BUTTON ZONE / DISP ZONE:** Choisissez une zone.
- 2 **RED / GREEN / BLUE:** Choisissez une couleur primaire.
- 3 **00 à 31:** Sélectionnez le niveau.

**NIGHT COLOR**

Répétez les étapes [2] et [3] pour toutes les couleurs primaires.

- Votre réglage est mémorisé sur [USER] dans [COLOR].
- Si [00] est choisi pour toutes les couleurs primaires pour [DISP ZONE], rien n'apparaît sur l'affichage.

**MENU COLOR** **ON:** Change l'éclairage de l'affichage et des touches quand les réglages sont réalisés sur le menu et la recherche de liste. ; **OFF:** Annulation.

[NIGHT COLOR] ou [DAY COLOR] est changé quand vous allumez ou éteignez les feux de la voiture.

## Préparation:

Installez la dernière version de l'application Pandora® sur votre appareil (iPhone/iPod touch), puis connectez-vous et créez un compte avec Pandora®.

- Sélectionnez **[ON]** pour **[PANDORA]** dans **[SRC SELECT]**. (→ 4)

## Démarrez l'écoute

- 1 Ouvrez l'application Pandora® sur votre appareil.
- 2 Connectez votre appareil à la prise d'entrée USB.

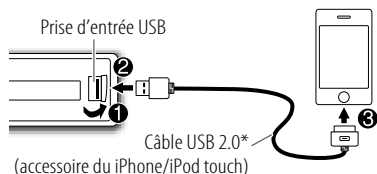

La source change sur PANDORA et la diffusion démarre.

\* Ne laissez pas le câble à l'intérieur de la voiture quand il n'est pas utilisé.

## À propos de la radio internet Pandora®

- Pandora® est disponible uniquement aux États-Unis.
- Puisque Pandora® est un service tiers, les spécifications sont sujettes à changement sans notification préalable. Par conséquent, la compatibilité peut être réduite ou certains services ou même tous les services peuvent devenir indisponibles.
- Certaines fonction de Pandora® ne peuvent pas être utilisées à partir de cet appareil.
- Pour les problèmes lors de l'utilisation de l'application, veuillez contacter Pandora à [pandora-support@pandora.com](mailto:pandora-support@pandora.com)
- Si la version de l'OS de l'iPhone connecté est antérieure à 4.0, démarrez l'application radio internet PANDORA avant de sélectionner la source PANDORA.

Pour	Faire
<b>Mettez en pause ou reprenez la lecture</b>	Appuyez sur le bouton de volume.
<b>Fait défiler vers le haut ou vers le bas</b>	Appuyez sur <b>1</b> / <b>2</b> . • Si la sélection vers le bas est choisie, la plage actuelle est sautée.
<b>Sauter une plage</b>	Appuyez sur <b>↔</b> .
<b>Créez une nouvelle station</b>	<ol style="list-style-type: none"> <li>1 Appuyez sur <b>MENU</b>.</li> <li>2 Tournez le bouton de volume pour choisir <b>[NEW STATION]</b>, puis appuyez sur le bouton.</li> <li>3 Tournez le bouton de volume pour choisir <b>[FROM TRACK]</b> ou <b>[FROM ARTIST]</b>, puis appuyez sur le bouton. Une nouvelle station est créée sur la base du morceau ou de l'artiste actuel.</li> </ol>
<b>Recherchez une station mémorisée</b>	<ol style="list-style-type: none"> <li>1 Appuyez sur <b>MENU</b>.</li> <li>2 Tournez le bouton de volume pour faire une sélection, puis appuyez sur le bouton. <b>[BY DATE]</b>: En fonction de la date d'enregistrement. <b>[A-Z]</b>: Ordre alphabétique.</li> <li>3 Tournez le bouton de volume pour choisir la station souhaitée, puis appuyez sur le bouton.</li> </ol>
<b>Marquez un morceau ou une informations d'artiste</b>	<ol style="list-style-type: none"> <li>1 Maintenez enfoncé le bouton de volume.</li> <li>2 Tournez le bouton de volume pour choisir <b>[THIS TRACK]</b> ou <b>[THIS ARTIST]</b>, puis appuyez sur le bouton. "BOOKMARKED" apparaît et l'information est mémorisée sur votre périphérique. Le signet est disponible sur votre compte Pandora® mais pas sur cet appareil.</li> </ol>

## Préparation:

- 1 Connectez le tuner SiriusXM Vehicle Connect optionnel (en vente dans le commerce).

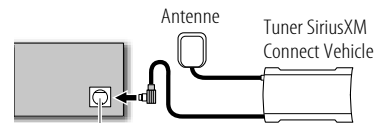

Port d'extension sur le panneau arrière

- 2 Activez l'abonnement avec [www.siriusxm.com/activatenow](http://www.siriusxm.com/activatenow) ou en appelant 1-866-635-2349.  
Le numéro d'identification de la radio est nécessaire pour l'activation du tuner SiriusXM Connect Vehicle.  
Le numéro d'identification de la radio est situé sur l'étiquette du tuner SiriusXM Connect Vehicle et peut aussi être affiché sur la fenêtre d'affichage de l'appareil quand vous sélectionnez "Channel 0" après la connexion du tuner SiriusXM Connect Vehicle.
- 3 Appuyez sur **☺ SOURCE** pour sélectionner SIRIUS XM et démarrer la mise à jour.

## Démarrez l'écoute

- 1 Appuyez sur **☺ SOURCE** pour choisir SIRIUS XM.
- 2 Appuyez sur **MENU**.
- 3 Tournez le bouton de volume pour choisir CATEGORY, puis appuyez sur le bouton.
- 4 Tournez le bouton de volume pour choisir une catégorie dans la liste, puis appuyez sur le bouton.  
Si "ALL CHANNEL" est sélectionné, tous les canaux disponibles sont affichés.

**5** Tournez le bouton de volume pour choisir un canal, puis appuyez sur le bouton.

(ou)

Appuyez sur /  pour rechercher un canal manuellement.

- Maintenir enfoncée /  permet de changer le canal rapidement.





Si un canal verrouillé ou un canal adulte ([**MATURE CH**] est réglé sur [**ON**]) est sélectionné, un écran d'entrée de code secret apparaît. Entrez le code secret pour recevoir le canal.

- **Pour mémoriser un canal:** Vous pouvez mémoriser un maximum de 18 canaux. (→ 5)
- **Pour choisir un canal mémorisé:** Appuyez sur l'une des touches numériques (1 à 6).  
(ou)  
**1** Appuyez sur **MENU**.  
**2** Tournez le bouton de volume pour choisir **PRESET**, puis appuyez sur le bouton.  
**3** Tournez le bouton de volume pour choisir un numéro de préréglage, puis appuyez sur le bouton.  
(ou)  
Appuyez sur ▲/▼ sur la RM-RK52.

### Relecture

- 1 Appuyez sur le bouton de volume.
- 2 Appuyez de nouveau sur le bouton de volume pour démarrer la relecture.  
La relecture démarre à partir de la position de direct et "↶" s'allume.

Pendant la relecture...



- Pour faire une pause ou reprendre la lecture, appuyez sur le bouton de volume.
- Pour sauter le morceau actuel vers l'arrière/vers l'avant, appuyez sur / .
- Pour un retour/avance rapide, maintenez enfoncée / .
- Pour quitter la relecture et retourner au direct, appuyez sur .

### Autres paramètres



- 1 Maintenez pressé **MENU**.
- 2 Tournez le bouton de volume pour choisir [**SIRIUS XM**], puis appuyez sur le bouton.
- 3 Tournez le bouton de volume pour réaliser une sélection (voir le tableau ci-à droite), puis appuyez sur le bouton.
- 4 Appuyez sur **MENU** pour quitter.

### CH LOCK

Pour déverrouiller les réglages:

- 1 Tournez le bouton de volume pour sélectionner un numéro.
- 2 Appuyez sur /  pour déplacer la position d'entrée.
- 3 Répétez les étapes 1 et 2 pour entrer le code secret actuel. (Le code secret initial est 0000.)
- 4 Appuyez sur le bouton de volume pour valider.

### CODE SET

- 1 Tournez le bouton de volume pour sélectionner un numéro.
  - 2 Appuyez sur /  pour déplacer la position d'entrée.
  - 3 Répétez les étapes 1 et 2 pour entrer un nouveau code secret de 4 chiffres.
  - 4 Appuyez sur le bouton de volume pour valider.
  - 5 Répétez les étapes 1 à 4 pour confirmer le nouveau code secret.
- Notez le nouveau code secret afin de pouvoir accéder aux réglages de verrouillage de canal à partir de la fois suivante.

### CH EDIT \*

- 1 Tournez le bouton de volume pour choisir une catégorie, puis appuyez sur le bouton.
- 2 Tournez le bouton de volume pour choisir un canal que vous souhaitez verrouiller, puis appuyez sur le bouton.  
"L" apparaît devant le numéro de canal.
- 3 Appuyez sur  pour quitter.

### CH CLEAR \*

**YES:** Annule tous les canaux verrouillés. ; **NO:** Annulation.

### MATURE CH

**ON:** Met en service le réglage de verrouillage Sirius XM (canal pour adulte) ;  
**OFF:** Met hors tension.  
• Si [**ON**] est sélectionné, votre réglage (**CH EDIT**) est ignoré temporairement.

### SIGNAL LVL

**NO SIGNAL/ WEAK/ GOOD/ STRONG:** Montre la puissance du signal actuellement reçu.

### BUF USAGE

**0%** — **100%** (0): Montre l'utilisation actuelle pour la mémoire tampon de relecture.

\* Est affiché uniquement quand [**MATURE CH**] est réglé sur [**OFF**].

# RÉGLAGES AUDIO

Défaut: **XX**

Pour	Faire
Choisissez un égaliseur pré-réglé	Appuyez répétitivement sur <b>EQ</b> . FLAT (défaut), NATURAL, DYNAMIC, VOCAL BOOST, BASS BOOST, USER
Mémorisez vos propres ajustements sonores	<ol style="list-style-type: none"><li>Maintenez pressée <b>EQ</b>.</li><li>Tournez le bouton de volume pour faire une sélection, puis appuyez sur le bouton. SUB.W *1:           -08 à +08           Défaut: (00) BASS LVL:         -06 à +06           (00) MID LVL:          -06 à +06           (00) TRE LVL:          -06 à +06           (00)</li></ol> <ul style="list-style-type: none"><li>Le réglage est mémorisé sur [USER] dans EQ.</li><li>Pour retourner à l'élément précédent, appuyez sur ↶.</li><li>Pour quitter, appuyez sur <b>EQ</b>.</li></ul>

\*1 Affichez uniquement quand [L/O MODE] est réglé sur [SUB.W] et que [SUB.W] est réglé sur [ON].

## Autres paramètres

- Maintenez pressée **MENU**.
- Tournez le bouton de volume pour choisir [PRO EQ] ou [AUDIO], puis appuyez sur le bouton.
- Tournez le bouton de volume pour réaliser une sélection (voir le tableau ci-dessous), puis appuyez sur le bouton.  
Répétez l'étape 3 jusqu'à ce que l'élément souhaité soit sélectionné.
- Appuyez sur **MENU** pour quitter.

PRO EQ	1	BASS / MIDDLE / TREBLE: Choisissez une tonalité de son.
	2	Ajustez les éléments sonores de la tonalité de son choisie.
	<b>BASS</b>	Fréquence: <b>60 / 80 / 100 / 200 Hz</b> Défaut: (80 Hz) Niveau: <b>-06 à +06</b> (00) Q: <b>Q1.0 / Q1.25 / Q1.5 / Q2.0</b> (Q1.0)
	<b>MIDDLE</b>	Fréquence: <b>0.5 / 1.0 / 1.5 / 2.5 kHz</b> Défaut: (1.0 kHz) Niveau: <b>-06 à +06</b> (00) Q: <b>Q0.75 / Q1.0 / Q1.25</b> (Q1.25)
	<b>TREBLE</b>	Fréquence: <b>10.0 / 12.5 / 15.0 / 17.5 kHz</b> Défaut: (10.0 kHz) Niveau: <b>-06 à +06</b> (00) Q: <b>Q FIX</b> (Q FIX)

Le réglage est mémorisé sur [USER] dans EQ.

AUDIO	
<b>FADER</b> *2*3	<b>R06 — F06 (00)</b> : Ajustez la balance de sortie avant-arrière des enceintes.
<b>BALANCE</b> *3	<b>L06 — R06 (00)</b> : Ajustez la balance de sortie gauche-droite des enceintes.
<b>BASS BOOST</b>	<b>+01 / +02</b> : Choisit votre niveau préféré d'accentuation des graves. ; <b>OFF</b> : Annulation.
<b>LOUD</b>	<b>LOW / HIGH</b> : Accentue les basses ou hautes fréquences pour produire un son plus équilibré aux faibles niveaux de volume. ; <b>OFF</b> : Annulation.
<b>VOL ADJUST</b>	<b>-05 — +05 (00)</b> : Prérègle le niveau d'ajustement du volume de chaque source (en comparaison avec le niveau de volume FM). Avant un ajustement, choisissez la source que vous souhaitez ajuster. ("VOL ADJ FIX" apparaît si FM est choisi.)
<b>L/O MODE</b>	<b>SUB.W / REAR</b> : Choisit si les enceintes arrière ou un caisson de grave sont connectés aux prises de sortie de ligne REAR/SW sur le panneau arrière (à travers un amplificateur extérieur).
<b>SUB.W</b> *4	<b>ON / OFF</b> : Active ou désactive la sortie de caisson de grave.
<b>SUB.W LPF</b> *5	<b>THROUGH</b> : Tous les signaux sont envoyés au caisson de grave. ; <b>LOW 55Hz / MID 85Hz / HIGH 120Hz</b> : Les signaux audio avec des fréquences inférieures à 55 Hz / 85 Hz / 120 Hz sont envoyés sur le caisson de grave.
<b>SUB.W LEVEL</b> *5	<b>-08 — +08 (00)</b> : Ajuste le niveau de sortie du caisson de grave.
<b>BEEP</b>	<b>ON / OFF</b> : Met en ou hors service la tonalité des touches.
<b>TEL MUTING</b> *6	<b>ON</b> : Coupe le son pendant l'utilisation d'un téléphone portable (non connecté par le KS-BTA100). ; <b>OFF</b> : Annulation.
<b>AMP GAIN</b>	<b>LOW POWER</b> : Limite le volume maximum à 30. (Choisissez ce réglage si la puissance maximum de chaque enceinte est inférieure à 50 W pour éviter tout dommage des enceintes.) ; <b>HIGH POWER</b> : Le niveau de volume maximum est de 50.

\*2 Si vous utilisez un système à deux enceintes, réglez le niveau du fader sur [00].

\*3 L'ajustement ne peut pas affecter la sortie du caisson de grave.

\*4 Est affiché uniquement quand [L/O MODE] est réglé sur [SUB.W].

\*5 Affiché quand [SUB.W] est réglé sur [ON].

\*6 Ne fonctionne pas si [BT ADAPTER] est sélectionné pour [AUX] dans [SRC SELECT].

## À propos des disques et des fichiers audio

- Cet appareil ne peut lire que les CD suivants:



- Cet autoradio peut reproduire les disques multi-session; mais les sessions non fermées sont sautées pendant la lecture.
- Disques non reproductibles:**
  - Disques qui ne sont pas ronds.
  - Disques avec des colorations sur la surface d'enregistrement ou disques sales.
  - Disques enregistrables/réinscriptibles qui n'ont pas été finalisés.
  - CD de 8 cm. Essayer d'insérer un disque à l'aide d'un adaptateur peut entraîner un dysfonctionnement de l'appareil.
- Lecture de disques à double face:** La face non DVD d'un disque à "DualDisc" n'est pas compatible avec le standard "Compact Disc Digital Audio". Par conséquent, l'utilisation de la face non DVD d'un disque à double face sur cet appareil ne peut pas être recommandée.
- Fichiers reproductibles:**
  - Extensions de fichier: MP3 (.mp3), WMA (.wma)
  - Débit binaire: MP3: 8 kbps à 320 kbps  
WMA: 32 kbps à 192 kbps
  - Fréquence d'échantillonnage:  
MP3: 48 kHz, 44,1 kHz, 32 kHz, 24 kHz, 22,05 kHz, 16 kHz, 12 kHz, 11,025 kHz, 8 kHz  
WMA: 48 kHz, 44,1 kHz, 32 kHz
  - Fichiers à débit binaire variable (VBR).
- Nombre maximum de caractères pour le nom d'un fichier/dossier:**  
Ca dépend du format de disque utilisé (y compris les 4 caractères de l'extension —<.mp3> ou <.wma>).
  - ISO 9660 Niveau 1 et 2: 64 caractères
  - Romeo: 64 caractères
  - Joliet: 32 caractères
  - Nom de fichier long Windows: 64 caractères

## À propos des périphériques USB

- Cet appareil peut reproduire les fichiers MP3/WMA mémorisés sur un périphérique USB à mémoire de grande capacité.
- Vous ne pouvez pas connecter un périphérique USB via un hub USB et un lecteur multicartes.
- La connexion d'un câble dont la longueur totale dépasse 5 m peut avoir pour conséquence un fonctionnement anormal de la lecture.
- Nombre maximum de caractère pour:
  - Noms de dossier : 63 caractères
  - Noms de fichier : 63 caractères
  - Balises MP3 : 60 caractères
  - Balises WMA : 60 caractères
- Cet appareil peut reconnaître un maximum de 65 025 fichiers, 255 dossiers (255 fichiers par dossier y compris les dossiers sans fichier) et 8 hiérarchies.
- Cet appareil ne peut pas reconnaître les périphériques USB dont l'alimentation n'est pas de 5 V et dépasse 1 A.

## À propos de l'iPod/iPhone

- Made for
  - iPod touch (1st, 2nd, 3rd, et 4th generation)
  - iPod classic
  - iPod with video (5th generation)\*
  - iPod nano (1st, 2nd, 3rd, 4th, 5th et 6th generation)
  - iPhone, iPhone 3G, 3GS, 4, 4S
- \* [IPOD MODE]/ [EXT MODE] n'est pas disponible.
- Il n'est pas possible de parcourir les fichiers vidéo sur le menu "Videos" en mode [HEAD MODE].
- L'ordre des morceaux affichés sur le menu de sélection de cet appareil peut être différent de celui de iPod/iPhone.
- Si certaines opérations ne sont pas effectuées correctement ou comme vous le souhaitez, consultez:  
<<http://www3.jvckenwood.com/english/car/index.html>>  
(Site web en anglais uniquement).

## À propos de "JVC Playlist Creator" et de "JVC Music Control"

- Cet appareil prend en charge l'application PC "JVC Playlist Creator" et l'application Android™ "JVC Music Control".
- Lorsque vous utilisez un fichier audio possédant des informations de base de données ajoutées par "JVC Playlist Creator" ou "JVC Music Control", vous pouvez chercher un fichier par titre, par album ou par nom d'artiste à l'aide de la Recherche de morceau.
- "JVC Playlist Creator" et "JVC Music Control", sont disponibles à partir des sites web suivants:  
<<http://www3.jvckenwood.com/english/car/index.html>>  
(Site web en anglais uniquement).

## Informations sur l'affichage

<b>FM ou AM</b>	Nom de la station (PS)*1 → Fréquence → Type de programme (PTY)*1 → Titre*1*2 → Jour/Horloge → (retour au début)
<b>CD ou USB</b>	Titre d'album/Artiste*3 → Titre de plage*3 → No de plage/Durée de lecture → Jour/Horloge → (retour au début)
<b>USB-IPOD</b>	[HEAD MODE] ou [IPOD MODE]: Titre d'album/Artiste*3 → Titre de plage*3 → No de plage/Durée de lecture → Jour/Horloge → (retour au début) [EXT MODE]: EXT MODE ↔ Jour/Horloge
<b>PANDORA</b>	Nom de la station → Titre d'album/Artiste → Titre de plage → Durée de lecture → Jour/Horloge → (retour au début)
<b>SiriusXM</b>	No de canal/Nom de canal → Artiste → Titre de morceau → Informations sur le contenu → Nom de catégorie → Jour/Horloge → (retour au début)
<b>AUX</b>	AUX ↔ Jour/Horloge
<b>BT AUDIO</b>	BT AUDIO ↔ Jour/Horloge

\*1 Pour les stations FM Radio Broadcast Data System uniquement.

\*2 **KD-A645 / KD-R640** uniquement: L'information du titre montrée dépend de la station émettrice. Si elle n'est pas disponible, "NO TEXT" apparaît.

\*3 "NO NAME" apparaît pour les CD ordinaire ou si aucun nom n'a été enregistré.

# GUIDE DE DÉPANNAGE

Symptôme	Remède
Le son ne peut pas être entendu.	<ul style="list-style-type: none"> <li>Ajustez le volume sur le niveau optimum.</li> <li>Vérifiez les cordons et les connexions.</li> <li>Assurez-vous que la prise arrière de mise à la terre est connectée au châssis de la voiture avec un cordon court et épais.</li> </ul>
“MISWIRING CHK WIRING THEN RESET UNIT” / “WARNING CHK WIRING THEN RESET UNIT” apparaît et aucune opération ne peut être réalisée.	Assurez-vous que les prises des fils d’enceintes sont isolées correctement, puis réinitialisez l’appareil. Si cela ne résout pas le problème, consultez votre centre de service le plus proche.
Vous ne pouvez pas choisir la source.	Cochez le réglage [SRC SELECT]. (→ 4)
La réception radio est mauvaise. / Bruit statique pendant l’écoute de la radio.	<ul style="list-style-type: none"> <li>Connectez l’antenne solidement.</li> <li>Sortez l’antenne complètement.</li> </ul>
Les caractères corrects ne sont pas affichés.	Cet appareil peut uniquement afficher les lettres majuscules, les chiffres et un nombre limité de symboles.
“PLEASE” et “EJECT” apparaissent alternativement.	Appuyez sur ▲, puis insérez le disque correctement.
“IN DISC” apparaît.	Assurez-vous que rien ne bloque la fente d’insertion quand vous éjectez le disque.
Le disque ne peut pas être éjecté.	Maintenez enfoncée ▲ pour éjecter le disque de force. Faites attention que le disque ne tombe pas quand il est éjecté.
L’ordre de lecture n’est pas celui que vous pensiez.	L’ordre de lecture est déterminé par le nom du fichier (USB) ou l’ordre dans lequel les fichiers ont été enregistrés (disque).
La durée de lecture écoulée n’est pas correcte.	Cela dépend du processus d’enregistrement utilisé.
“NOT SUPPORT” apparaît et la plage est sautée.	Vérifiez si la plage est dans un format compatible. (→ 11)
“CANNOT PLAY” clignote et/ou le périphérique connecté ne peut pas être détecté.	<ul style="list-style-type: none"> <li>Vérifiez si le périphérique connecté est compatible avec cet appareil et assurez-vous que les fichiers sont dans un format compatible. (→ 11)</li> <li>Reconnectez le périphérique.</li> </ul>
“READING” clignote sur.	<ul style="list-style-type: none"> <li>N’utilisez pas trop de niveaux de hiérarchie et de dossiers.</li> <li>Remettez le disque en place ou reconnectez le périphérique USB.</li> </ul>

Symptôme	Remède	
iPod/iPhone ne peut pas être mis sous tension ou ne fonctionne pas.	<ul style="list-style-type: none"> <li>Vérifiez la connexion entre cet appareil et l’iPod/iPhone.</li> <li>Détachez et réinitialisez l’iPod/iPhone en utilisant un réinitialisation matérielle.</li> <li>Vérifiez si le réglage [IPOD SWITCH] est correct. (→ 4)</li> </ul>	
Pandora®	“ADD ERROR” / “SEARCH ERR”	La création d’une nouvelle station n’a pas réussie.
	“CHK DEVICE”	Vérifiez l’application Pandora® sur votre appareil.
	“NO SKIPS”	La limite de saut a été atteinte.
	“NO STATIONS”	Aucune station enregistrée n’a été trouvée.
	“STATION LIM”	Le nombre de stations enregistrées a atteint la limite. Essayez de nouveau après avoir supprimé une station inutile de votre appareil.
SiriusXM™	“UPGRADE APP”	Assurez-vous que vous avez bien installé la dernière version de l’application Pandora® sur votre appareil.
	“CH LOCKED”	Le canal sélectionné est verrouillé. Entrez le code secret correct pour déverrouiller. (→ 9)
	“CHAN UNSUB”	Le canal sélectionné ne fait pas parti de l’abonnement. Appelez 1-866-635-2349 pour vous abonner.
	“CHAN UNAVAIL”	Le canal sélectionné n’est pas disponible.
	“CHK ANTENNA”	Vérifiez l’antenne et si sa connexion est correcte.
	“CHECK TUNER”	Assurez-vous que le tuner SiriusXM Connect Vehicle est connecté à l’appareil.
	“NO SIGNAL”	Assurez-vous que l’antenne est montée à l’extérieure du véhicule.
“SUBSCRIPTN UPDATED – ENTER TO CONTINUE.”	Votre abonnement a été mis à jour. Appuyez sur le bouton de volume pour continuer.	
“WRONG CODE”	Assurez-vous que vous avez entré le code secret correct. (→ 9)	

## En cas de problèmes, essayez ce qui suit:

**1 Vérifiez la section GUIDE DE DÉPANNAGE**

**2 Réinitialisez l’autoradio (→ 3)**

**3 Contactez (USA uniquement)**

**Appelez: 1-800-252-5722 (ou) consultez: <http://www.jvc.com>**



# SPÉCIFICATIONS

Amplificateur audio	Puissance de sortie	20 W RMS × 4 canaux à 4 Ω et avec ≤ 1% THD+N	
	Impédance de charge	4 Ω (4 Ω à 8 Ω admissible)	
	Réponse en fréquence	40 Hz à 20 000 Hz	
	Rapport signal sur bruit	80 dB A (référence: 1 W pour 4 Ω)	
	Niveau de sortie de ligne, niveau de sortie du caisson de grave/Impédance	2,5 V/10 kΩ en charge (pleine échelle)	
	Impédance de sortie	≤ 600 Ω	
Tuner	FM	Plage de fréquences	87,9 MHz à 107,9 MHz (pas de 200 kHz) 87,5 MHz à 108,0 MHz (pas de 50 kHz)
		Sensibilité utile	9,3 dBf (0,8 μV/75 Ω)
	Sensibilité utile à 50 dB	16,3 dBf (1,8 μV/75 Ω)	
	Sélectivité de canal alterné	65 dB (à 400 kHz)	
	Réponse en fréquence	40 Hz à 15 000 Hz	
	Séparation stéréo	40 dB	
AM	Plage de fréquences	530 kHz à 1 700 kHz (pas de 10 kHz) 531 kHz à 1 611 kHz (pas de 9 kHz)	
	Sensibilité/Sélectivité	20 μV/40 dB	
Lecteur CD	Système de détection du signal	Capteur optique sans contact (laser semi-conducteur)	
	Nombre de canaux	2 canaux (stéréo)	
	Réponse en fréquence	5 Hz à 20 000 Hz	
	Rapport signal sur bruit	98 dB	
	Pleurage et scintillement	Non mesurables	



USB	Standard USB	USB 1.1, USB 2.0	
	Vitesse de transfert de données (Full Speed)	Max. 12 Mbps	
	Périphériques compatibles	À mémoire de grande capacité	
	Systèmes de fichiers compatibles	FAT 32/16/12	
	Formats audio compatibles	MP3/WMA	
Courant d'alimentation maximum	CC 5 V = 1 A		
Généralités	Alimentation (tension de fonctionnement)	CC 14,4 V (11 V à 16 V admissibles)	
	Système de mise à la masse	Masse négative	
	Températures de fonctionnement admissibles	0°C à +40°C (32°F à 104°F)	
	Dimensions (L × H × P)	Taille d'installation (approx.)	182 mm × 53 mm × 159 mm (7-3/16 pouces × 2-1/8 pouces × 6-5/16 pouces)
		Taille du panneau (approx.)	<b>KD-A645 / KD-R640:</b> 188 mm × 59 mm × 10 mm (7-7/16 pouces × 2-3/8 pouces × 7/16 pouces) <b>KD-R540 / KD-R440:</b> 188 mm × 59 mm × 13 mm (7-7/16 pouces × 2-3/8 pouces × 9/16 pouces)
	Poids (sans les accessoires)	1,2 kg (2,6 livres)	

Sujet à changement sans notification.

## ⚠ Avertissement

- L'appareil peut uniquement être utilisé avec une alimentation de 12 V CC, à masse négative.
- Déconnectez la borne négative de la batterie avant le câblage et le montage.
- Ne connectez pas le fil de batterie (jaune) et le fil d'allumage (rouge) au châssis de la voiture ou au fil de masse (noir) pour éviter les courts-circuits.
- Isolez les fils non connectés avec du ruban adhésif pour éviter les courts-circuits.
- Assurez-vous de raccorder de nouveau la mise à la masse de cet appareil au châssis de la voiture après l'installation.

## ⚠ Précautions

- Pour des raisons de sécurité, laissez le travail de câblage et de montage des professionnels. Consultez votre revendeur autoradio.
- Installez cet appareil dans la console de votre véhicule. Ne touchez pas les parties métalliques de cet appareil pendant ou juste après son utilisation. Les parties métalliques, comme le dissipateur de chaleur et le boîtier, deviennent chaudes.
- Ne connectez pas les fils ⊖ de l'enceinte au châssis de la voiture, au fil de masse (noir) ou en parallèle.
- Connectez des enceintes avec une puissance maximum de plus de 50 W. Si la puissance maximum des enceintes est inférieure à 50 W, changez le réglage [AMP GAIN] pour éviter d'endommager les enceintes. (→ 10)
- Montez l'appareil avec un angle de 30° ou moins.
- Si le faisceau de fils de votre véhicule ne possède pas de borne d'allumage, connectez le fil d'allumage (rouge) à la borne du boîtier de fusible de votre véhicule qui offre une alimentation de 12 V CC et qui se met en et hors service avec la clé de contact.
- Après avoir installé l'appareil, vérifiez si les lampes de frein, les indicateurs, les clignotants, etc. de la voiture fonctionnent correctement.
- Si un fusible saute, assurez-vous d'abord que les câbles ne touchent pas le châssis de la voiture puis remplacez le vieux fusible par un nouveau de même valeur.

## Procédure de base

- 1 Retirez la clé de contact, puis déconnectez la borne ⊖ de la batterie de la voiture.
- 2 Connectez les fils correctement.  
Reportez-vous à Connexions. (→ 15)
- 3 Installez l'appareil dans votre voiture.  
Reportez-vous à Installation de l'appareil (montage encastré).
- 4 Connectez la borne ⊖ de la batterie de la voiture.
- 5 Réinitialisez l'appareil. (→ 3)

## Installation de l'appareil (montage encastré)

1

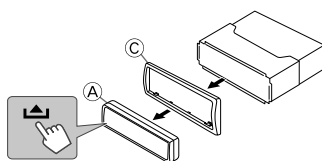

2

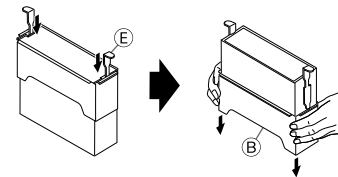

3

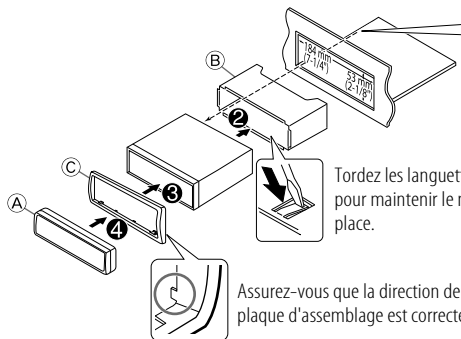

1 Réalisez les connexions nécessaires. (→ 15)

Tordez les languettes appropriées pour maintenir le manchon en place.

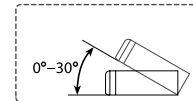

Assurez-vous que la direction de la plaque d'assemblage est correcte.

## Lors d'une installation sans manchon de montage

Vis à tête plate ou ronde (non fournie)  
M5 × 8 mm (M5 × 3/8 pouces)

8 mm (3/8") 8 mm (3/8")

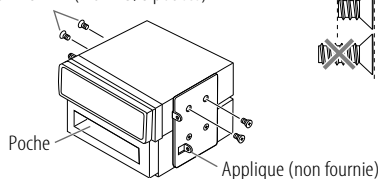

## Comment retirer l'appareil

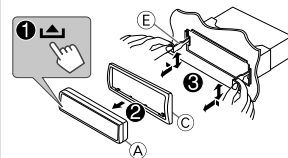

## Connexions

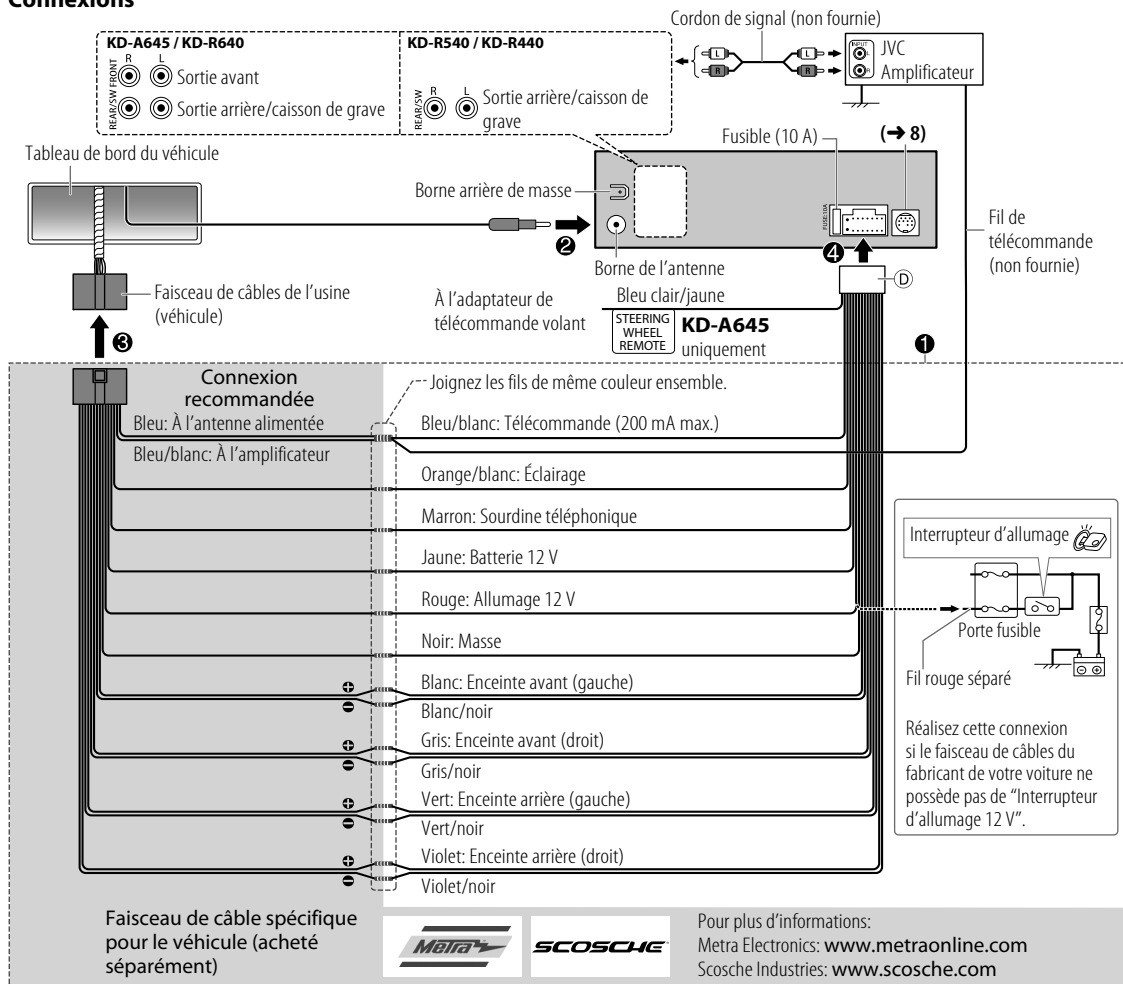

## Liste des pièces pour l'installation

A Façade

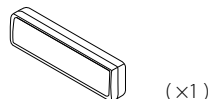

B Manchon de montage

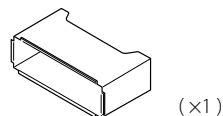

C Plaque d'assemblage

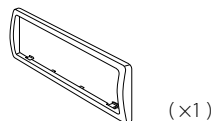

D Câblage électrique

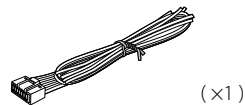

E Clé d'extraction

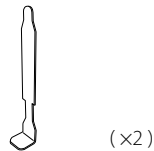

## CAUTION

Use of controls or adjustments or performance of procedures other than those specified herein may result in hazardous radiation exposure. In compliance with Federal Regulations, following are reproductions of labels on, or inside the product relating to laser product safety.

JVC KENWOOD Corporation  
2967-3, ISHIKAWA-MACHI,  
HACHIOJI-SHI, TOKYO, JAPAN

THIS PRODUCT COMPLIES WITH DHHS RULES 21CFR  
SUBCHAPTER J IN EFFECT AT DATE OF MANUFACTURE.

Location : Bottom Plate

## FCC WARNING

This equipment may generate or use radio frequency energy. Changes or modifications to this equipment may cause harmful interference unless the modifications are expressly approved in the instruction manual. The user could lose the authority to operate this equipment if an unauthorized change or modification is made.

## FCC NOTE

This equipment has been tested and found to comply with the limits for a Class B digital device, pursuant to Part 15 of the FCC Rules. These limits are designed to provide reasonable protection against harmful interference in a residential installation. This equipment generates, uses, and can radiate radio frequency energy and, if not installed and used in accordance with the instructions, may cause harmful interference to radio communications. However, there is no guarantee that interference will not occur in a particular installation. If this equipment does cause harmful interference to radio or television reception, which can be determined by turning the equipment off and on, the user is encouraged to try to correct the interference by one or more of the following measures:

- Reorient or relocate the receiving antenna.
- Increase the separation between the equipment and receiver.
- Connect the equipment into an outlet on a circuit different from that to which the receiver is connected.
- Consult the dealer or an experienced radio/TV technician for help.

- Microsoft and Windows Media are either registered trademarks or trademarks of Microsoft Corporation in the United States and/or other countries.
- “Made for iPod,” and “Made for iPhone” mean that an electronic accessory has been designed to connect specifically to iPod, or iPhone, respectively, and has been certified by the developer to meet Apple performance standards. Apple is not responsible for the operation of this device or its compliance with safety and regulatory standards. Please note that the use of this accessory with iPod, or iPhone may affect wireless performance.
- iPhone, iPod, iPod classic, iPod nano, and iPod touch are trademarks of Apple Inc., registered in the U.S. and other countries.
- Pandora, the Pandora logo, and the Pandora trade dress are trademarks or registered trademarks of Pandora Media, Inc., used with permission.
- Sirius, XM and all related marks and logos are trademarks of Sirius XM Radio Inc. All rights reserved.
- Android is trademark of Google Inc.

## Información acerca de la eliminación de equipos eléctricos y electrónicos al final de la vida útil (aplicable a los países que hayan adoptado sistemas independientes de recogida de residuos)

Los productos con el símbolo de un contenedor con ruedas tachado no podrán ser desechados como residuos domésticos. Los equipos eléctricos y electrónicos al final de la vida útil, deberán ser reciclados en instalaciones que puedan dar el tratamiento adecuado a estos productos y a sus subproductos residuales correspondientes. Póngase en contacto con su administración local para obtener información sobre el punto de recogida más cercano. Un tratamiento correcto del reciclaje y la eliminación de residuos ayuda a conservar los recursos y evita al mismo tiempo efectos perjudiciales en la salud y el medio ambiente.



## Information on Disposal of Old Electrical and Electronic Equipment (applicable for countries that have adopted separate waste collection systems)

Products with the symbol (crossed-out wheeled bin) cannot be disposed as household waste. Old electrical and electronic equipment should be recycled at a facility capable of handling these items and their waste byproducts. Contact your local authority for details in locating a recycle facility nearest to you. Proper recycling and waste disposal will help conserve resources whilst preventing detrimental effects on our health and the environment.